

# COBB

TM

## P R E M I E R   G A S



CE  
0845-14

# Cobb Premier Gas BBQ Instruction Manual

Cobb International (PTY) Ltd.  
PO Box 68113 • Bryanston 2021 • South Africa  
Tel: (+27 11) 463 1235 • Fax: (+27 11) 463 1434  
E-mail: [cobb@cobbglobal.com](mailto:cobb@cobbglobal.com) • [www.cobbglobal.com](http://www.cobbglobal.com)



# Warranty

## 1. GAS COBB 2 YEAR LIMITED WARRANTY

If inspection confirms that it is defective in material or workmanship, Cobb International (PTY) Ltd will provide free replacement of parts or exchange a new Gas Cobb. Transport and handling will be for the users account.

This warranty is void if:

- The Gas Cobb is explicitly or implicitly modified, tampered with, altered or repaired in any way by persons other than authorised representatives of Cobb International (PTY) Ltd.
- The Gas Cobb has been damaged through misuse, negligence, accident or natural calamities.
- The Gas Cobb has not been cleaned after each use.

For services under this warranty contact your local Gas Cobb dealer, describing the problem including your proof of purchase.

## 2. GARANTIE LIMITÉE DE 2 ANS POUR LE GAS COBB

Si l'inspection confirme un défaut matériel ou de fabrication, Cobb International (PTY) Ltd effectuera gracieusement un remplacement des pièces ou procédera à l'échange du Gas Cobb contre un appareil neuf. Le transport et la manutention seront à la charge de l'utilisateur.

Cette garantie prend fin si :

- Le Gas Cobb est explicitement ou implicitement modifié, altéré, changé ou réparé d'un quelconque manière par une personne autre que les représentants habilités de Cobb International (PTY) Ltd.
- Le Gas Cobb a été endommagé en raison d'une mauvaise utilisation, de négligence, d'un accident ou de catastrophes naturelles.
- Le Gas Cobb n'a pas été nettoyé après chaque utilisation.

Pour bénéficier des services de cette garantie, il suffit de contacter votre revendeur local Gas Cobb en décrivant le problème et en joignant votre justificatif d'achat.

## 3. COBB GASOLGRILL MED 2 ÅRS BEGRÄNSAD GARANTI

Om det vid inspektionen visar att produkten är defekt i material eller utförande, kommer Cobb International (PTY) Ltd att kostnadsfritt erbjuda gratis byte av delar eller byta ut den för en ny Cobb gasolgrill. Transport och hantering kommer att debiteras användares konto.

Garanti gäller inte om:

- Cobb gasolgrill modifieras direkt eller indirekt, bearbetas, ändras eller repareras på något sätt av andra än auktoriserade representanter för Cobb International (PTY) Ltd
- Cobb gasolgrill har skadats genom missbruk, oaksamhet, olyckor eller naturkatastrofer.
- Cobb gasolgrill inte har rengjorts efter varje användning

För service inom ramen för denna garanti kontakta din lokala Cobb gasolgrill återförsäljare, och beskriv problemet inklusive inköpsbevis.

## 4. GARANTÍA DE 2 AÑOS EN LA BARBACOA COBB PREMIER GAS

Si se confirma en la inspección que la barbacoa presenta defectos materiales o de fabricación, Cobb International (PTY) Ltd suministrará gratuitamente las piezas de repuesto correspondientes o cambiará la barbacoa por una nueva. El transporte y la tramitación corren a cargo del cliente.

Esta garantía queda anulada si:

- La barbacoa ha sido modificada de manera explícita o implícita, manipulación indebida, si ha sufrido alteraciones o reparaciones de cualquier índole efectuadas por personas que no sean los representantes autorizados de Cobb International (PTY) Ltd.
- La barbacoa ha resultado dañada debido a un uso indebido, negligencia, accidente o por desastres naturales.
- La barbacoa no ha sido limpiada después de cada uso.

Para solicitar los servicios cubiertos por esta garantía, rogamos se ponga en contacto con su distribuidor local de barbacoas Cobb Premier Gas, describiendo el problema y presentando el correspondiente justificante de compra.

## 5. DUE ANNI DI GARANZIA PER GAS COBB

Se da eventuali controlli risultassero imperfezioni inerenti il materiale o la lavorazione, Cobb International (PTY) Ltd effettuerà sostituzione gratuita dei pezzi difettosi o il cambio con un nuovo Gas Cobb. Trasporto e imballaggio saranno a carico degli utenti.

La garanzia non è valida nei casi in cui:

- Gas Cobb abbia esplicitamente o implicitamente subito modifiche, manomissioni, alterazioni o riparazioni di alcun tipo da persone diverse dai rappresentanti autorizzati di Cobb International (PTY) Ltd.
- Gas Cobb sia danneggiato in seguito ad uso improprio, negligenza, incidente o calamità naturali.

- Gas Cobb non sia stato pulito dopo ogni uso.

Per i servizi coperti dalla presente garanzia, contattare il proprio rivenditore locale di Gas Cobb fornendo una descrizione del problema e accusa prova di acquisto.

## 6. GAS COBB - 2 JAHRE BEGRENZTE GEWÄHRLEISTUNG

Sollte eine Inspektion zu dem Ergebnis führen, dass ein Material- oder Produktionsfehler vorliegt, so übernimmt Cobb International (PTY) Ltd. einen kostenfreien Austausch von Bauteilen oder den Ersatz durch einen neuen Gas Cobb. Der Transport und die Handhabung gehen zu Lasten des Benutzers.

Diese Gewährleistung ist ungültig, wenn:

- der Gas Cobb ausdrücklich oder stillschweigend in irgendeiner Weise von einer Person umgebaut, manipuliert, abgeändert oder repariert wurde, sofern diese kein zugelassener Vertreter von Cobb International (PTY) Ltd. ist;
- der Gas Cobb durch Zweckentfremdung, Fahrlässigkeit, Unfall oder natürliche Katastrophen beschädigt wurde;
- der Gas Cobb nicht nach jedem Gebrauch gereinigt wurde.

Für Dienstleistungen im Rahmen dieser Gewährleistung kontaktieren Sie Ihren Cobb-Händler vor Ort mit Ihrem Kaufnachweis und beschreiben Sie das Problem.

## 7. GAS COBB 2 JAAR BEPERKTE GARANTIE

Als uit onderzoek blijkt dat er een defect in het materiaal of het product is, zal Cobb International (PTY) Ltd gratis onderdelen vervangen of een nieuwe Gas Cobb leveren. Kosten voor vervoer en behandeling zijn voor rekening van de gebruiker.

Deze garantie geldt niet wanneer:

- aan de Gas Cobb veranderingen zijn aangebracht, ermee geknoeid is of het op welke manier dan ook veranderd of gerepareerd is door personen anders dan geautoriseerde vertegenwoordigers van Cobb International (PTY) Ltd
- de Gas Cobb beschadigd is door verkeerd gebruik, nalatigheid, een ongeluk of natuurrampen
- de Gas Cobb niet schoongemaakt is na ieder gebruik

Om gebruik te maken van deze garantie dient u contact op te nemen met uw lokale Gas Cobb dealer, het probleem beschrijven en uw aankoopbewijs tonen.

## 8. ГАЗОВОЕ ОБОРУДОВАНИЕ COBB 2 ОГРАНИЧЕНИЕ ГАРАНТИИ

Если при проверке будет подтверждено, что имеет место дефективный материал, либо несоответствующее качество работ, Cobb International (PTY) Ltd произведет бесплатную замену частей либо обменяет старое оборудование Gas Cobb на новое. Транспортировка и установка будут осуществляться за счет заказчика

Действие гарантии прекращается, если:

- Газовое оборудование Cobb было изменено, модифицировано, либо отремонтировано людьми, не являющимися авторизованными представителями Cobb International (PTY) Ltd
- Газовое оборудование Cobb было повреждено во время использования, вследствие небрежного отношения, несчастного случая, либо природных катаклизмов.
- Очистка газового оборудования Cobb не производилась после каждого использования

Для получения услуг в рамках гарантии свяжитесь с вашим местным дилером газового оборудования Cobb, опишите проблему и предоставьте доказательства совершения покупки.

## 9. COBB GASGRILL 2 ÅRS FABRIKSGARANTI

Hvis en undersøgelse bekræfter, at der forekommer materiale- eller fabriksfejl, vil Cobb International (PTY) Ltd sørge for gratis erstatning af dele eller bytte til en ny Cobb gasgrill. Transport og håndtering sker for kundens regning.

Garantien bortfalder hvis:

- Din Cobb gasgrill åbenlyst eller indirekte er blevet modificeret, manipuleret med, forandret eller på anden måde forsøgt repareret af andre end fagpersoner autoriserede af Cobb International (PTY) Ltd.
- Din Cobb gasgrill er blevet ødelagt pga. forkert brug, uagtsomhed, uheld eller naturkatastrofer.
- Din Cobb gasgrill ikke er blevet rengjort efter hver brug.

For service omfattet af denne garanti, kontakt da din lokale forhandler af Cobb gasgrillere og beskriv problemet. Husk at medbringe købskвитtinger.

## Component List

- A. Handle
- B. Dome Cover
- C. Grill Grid
- D. Inner Sleeve
- E. Grommets (3)
- F. Burner
- G. Base
- H. Legs (5)
- I. Lifting Fork
- J. Regulator Knob
- K. Ignition Button
- L. Canister Bracket

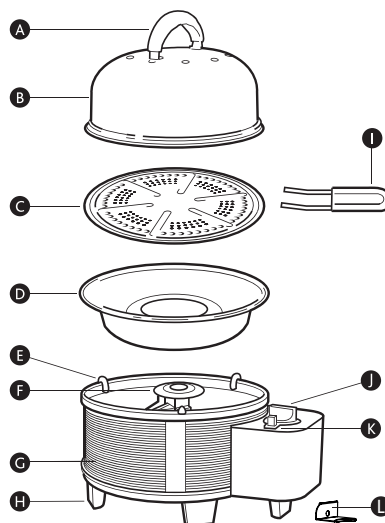

## Handle Assembly

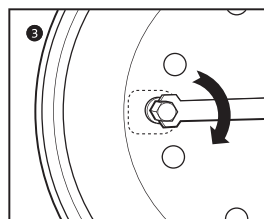
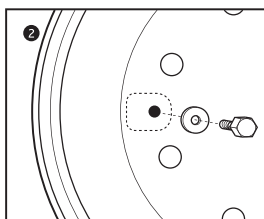
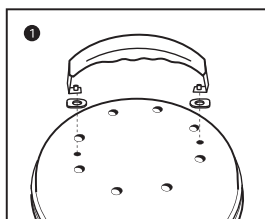

## Leg Assembly

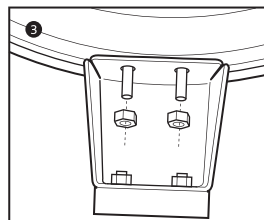
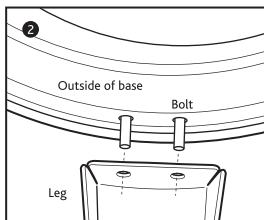
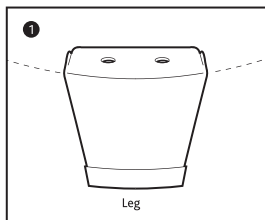

# Introduction and Appliance Specifics

## Gas Cobb – For Use with Disposable canister only

**Important:** Read these instructions for use carefully so as to familiarize yourself with the appliance before connecting it to its gas canister. Keep these instructions for future reference.

Your Gas Cobb is a portable outdoor cooking appliance. With the Gas Cobb you can grill, fry, roast and bake. You can cook anything, anywhere, anytime.

- Improper assembly can be dangerous and could cause injury.
- Not for use by children.

The Gas Cobb complies with Gas Appliance Directive 2009/142/EC and follows harmonized standard, EN521: 2006. For use with a 445g/788ml butane canister manufactured by Coleman in accordance with EN417

## Specifications



Appliance name	Outdoor Gas Barbecue
Model No	PGA002
Appliance category	Vapour pressure – butane
Type of gas	Butane
This appliance should only be used with a Coleman canister in accordance with the EN417. It may be hazardous to attempt to fit other types of gas canisters.	
Jet Size	0.57mm
Nominal heat input	1.3kW (95g/h)
Pin code	0845CP-0083
Identification No.	PGA002
Made in China	
USE OUTDOORS ONLY	
Read the instructions before using the appliance	
CAUTION: accessible parts may be very hot. Keep young children away from the appliance	

**ATTENTION:** This product has been safety-tested and is only certified for use in specific countries as per the specifications in the above table.

**WARNING:** Should there be any problems, do not attempt repair on the product yourself. Please consult with your local Cobb dealer. Failing to do so may cause fire or an explosion resulting in injury or death and damage to property.



This product cannot be disposed of with household refuse. For instructions on the proper disposal method of this product, please contact your local gas supplier.

- Check that seals between the appliance and the gas canister are in place and in good condition before connecting the gas canister.
- Do not use the canister if it has damaged or worn seals
- Do not use a canister which is leaking, damaged or which does not operate properly.
- The Gas Cobb must be operated on a flat surface
- The Gas Cobb must be used away from flammable materials at least 1m from adjacent surfaces (wall, ceiling etc.)
- Gas canisters should be changed in a well-ventilated location, preferably outside, away from any sources of ignition, such as naked flames, pilot lights, electric fires etc.
- If you suspect a leak from the canister (smell of gas), take it outside immediately to a well-ventilated, flame free location where the leak may be detected and stopped. Do not try to detect leaks using a flame, use soapy water (50% water - 50% liquid soap solution).
- CAUTION: accessible parts (e.g. The Dome Cover), may become very hot. Keep children away from the appliance.
- Do not modify the Gas Cobb or gas canister in any way.
- Do not store or make use of any flammable liquids or vapours in the vicinity of the Gas Cobb
- This appliance can produce carbon monoxide, which has no smell, therefore do not use it indoors. Always utilise your Gas Cobb in a well-ventilated area.
- Do not tamper with the inner parts or convert any component on the Gas Cobb
- Always keep your Gas Cobb clean
- Do not pour liquid into the Inner Sleeve while still hot
- Do not leave hot fat or oil unattended on the Gas Cobb. This could create a fire hazard
- Should a fire (grease, oil etc.) occur, turn off all burners and leave Dome Cover closed until fire is out
- The Gas Cobb can be a potential fire hazard if not handled with care
- Do not tamper with, or remove the canister while in use
- Please carefully follow the assembly and fitting instructions in this manual.
- The gas canister must be disconnected from the appliance after use or when in storage.
- Do not store a spare or disconnected gas canister under or near this grill
- Use the Gas Cobb only for its intended purpose
- After a period of storage the Gas Cobb should be checked for gas leaks.
- Should the burners go out while in operation, immediately turn the regulator knob to the "off" position. Open the dome lid and wait 5 minutes before attempting to ignite. Please refer to igniting instructions in this manual.
- Keep the cooking area clear of flammable vapours and liquids such as gasoline, alcohol and combustible materials.
- The Gas Cobb is not to be connected to a refillable canister. This unit is to be used with a disposable canister only.
- Ensure all 3 grommets are in place before, during and after cooking
- Do not attempt to disconnect the gas regulator or any gas fitting while your grill is in operation
- A dented or rusty canister may be hazardous and should be checked by your gas supplier
- Although your canister may appear to be empty, gas may still be present. The canister should be transported and stored accordingly.
- Exercise caution when using the Cobb Premier Gas. High temperatures will be achieved during cooking and cleaning and your Cobb Premier Gas should not be left unattended or moved while in use.
- The Cobb Premier Gas is designed to run on the specified gas canisters only. Do not use briquettes, wood or Cobble Stones on your Cobb Premier Gas
- Never lean over/reach directly over the unit while cooking as high temperatures will be experienced.
- Never place hands on the metallic sections of the Dome Cover or on the underside of the unit while operational as these will be hot and injury may occur.
- After every use, once cooled, the Cobb Premier Gas must be cleaned thoroughly.
- When cleaning the valves/burners take caution to ensure you do not enlarge any ports or orifices
- Butane/Propane is not a natural gas. Using a natural gas on your Cobb Premier Gas is dangerous and this will void your warranty.
- Use heat-protection/resistant gloves when operating the Cobb Premier Gas.

# Warnings

- The unit must be properly assembled according to the instructions. Do not use the Cobb Premier Gas unless all parts are in place.
- The Cobb Premier Gas is a stand-alone unit and must not be built-in to any construction. Ignoring this could cause serious damage/injury to property or the persons operating the unit. This also applies to installation in or on recreational vehicles/caravans or boats.
- The Cobb Premier Gas is not intended for commercial use
- The Cobb Premier Gas is not intended for use as a heater, nor should it ever be used as a heater.
- The unit should not be used when under the influence of alcohol and/or any prescription/non-prescription drugs as this impairs the ability to properly assemble and operate the unit.
- Do not alter any parts sealed by the manufacturer, any modifications could be dangerous and will void the warranty.
- Do not use the Cobb Premier Gas under an overhang or a combustible roof.
- Ensure that all electrical cables are kept away from the heated surfaces while in use.

## When using gas canisters

When using gas canisters – Model PGA002

Model PGA002 Use Butane canister which complies with EN417 specifications for Europe

### Fitting the gas canister into the Premier Gas Cobb (model PGA002)

- Always fit the gas canister away from an open flame or source of ignition
- The gas canister is to be fitted outdoors to avoid harm
- Ensure the rubber seal (on the canister) is in good working condition as well as seated properly (see operating instruction on gas canister by the manufacturer) Regulator knob must be in "off" position
- If holding the canister vertically, tilt it slightly towards the regulator, place into regulator and screw on tightly in a clockwise direction to a hand tight position only.
- If you detect a smell of gas, ensure the regulator knob is in the off position. Unscrew the gas canister, turning the canister to the left (anti clockwise) prior to reconnecting. Be certain the canister threads are not cross threaded and ensure that seal is correctly seated. Do not use an open flame to check for leaks
- Check that the regulator "O" ring is in place and not damaged. See Diagram A.
- By using soapy water (50% water - 50% liquid soap solution) you can check for leaks by applying the soapy water to joints. If there is a formation of bubbles, then there is a leak. If it still leaks after refitting the canister, please return the appliance to your local dealer for attention. Once the canister is empty remove by unscrewing to the left (anti-clockwise)
- Do not incinerate or puncture the canister even if empty.

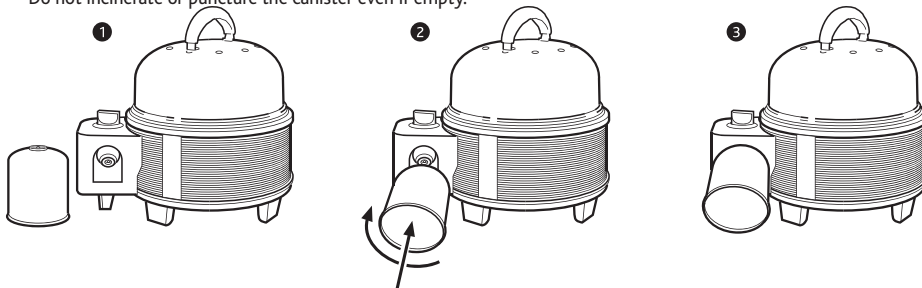

# When using gas canisters

English

## Igniting your Gas Cobb

- The Cobb Premier Gas is not designed for manual lighting.
- Always check the Inner Sleeve/Moat for grease build-up before using. Remove excess grease to avoid a grease fire. Grease fire can cause serious bodily harm
- Prior to igniting your Gas Cobb, ensure the canister is fitted correctly and you are in an area free of flammable liquid or vapour
- The Gas Cobb must be placed in a secure, level and stable position. Remove the dome and the Grill Grid to expose the burner
- Depress and turn the control knob in an anti-clockwise direction and then press the igniter button. If the flame does not ignite first time, repeat until the spark ignites the gas.
- Once ignited the flame can be adjusted by turning the control knob between min and max to the necessary requirements.
- Place the Grill Grid onto the inner sleeve and allow the Grill Grid to warm up for 3 minutes with the dome in place.

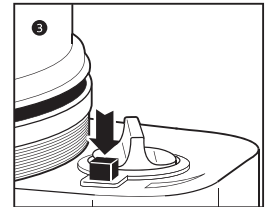
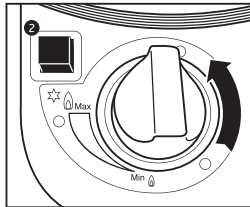
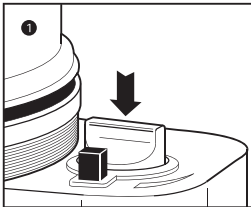

Failure to remove the Dome Cover while igniting the burner, or not waiting once lit to allow the gas to clear should the burner not have ignited may result in an explosive flare-up which can cause serious bodily harm.

## How to install your canister bracket

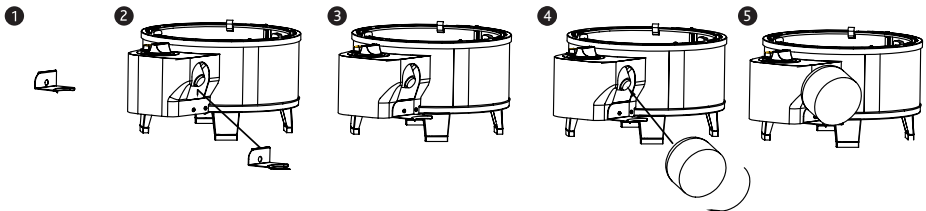

# Getting started

- Prior to lighting your Gas Cobb, apply a fine layer of a non-stick cooking spray to the Grill Grid surface. Please read manufacturer's instructions carefully before use.
- Place the Grill Grid onto the inner sleeve.
- Put the Dome Cover onto the Grill Grid and allow to heat up for three minutes.
- Size and weight of the food will determine cooking time of the dish.
- You can fry or grill, with or without the dome cover.
- With steak dishes, it is better to cook with the dome off. However if it is cold and windy, it is better to have the dome in place. You will learn what works best for you when experiencing the versatility of the Gas Cobb.
- Frozen food must be totally defrosted prior to cooking.
- Resist checking the food too often. The more you lift the dome the longer it takes to cook.
- Fish or seafood can be cooked with or without the dome cover.
- When roasting or baking, the dome cover must be on to create an oven effect.

## Roasting tips and warnings

---

- For best results use the Grill Grid and Fenced Roast Rack (optional extra).
- Ignite your Cobb Premier Gas and set the regulator knob to minimum. Place the Grill Grid, Fenced Roast Rack and Dome Cover on to the Inner Sleeve and allow to heat for 5 minutes on the minimum heat setting.
- Depending on the size and type of the roast, cooking time should take between 70 and 120 minutes.
- Never leave the Cobb Premier Gas unattended
- Check on your roast every 20 – 25 minutes
- Turn it regularly to ensure even cooking
- Please note that fats and oils can ignite which is why the lowest heat setting is recommended for roasting purposes.

## Removing the gas canister

---

- Ensure the regulator knob is situated/pointing to the off position.
- Check the burners are extinguished before disconnecting the gas canister.
- Unscrew the gas canister in an anti-clockwise direction until it disconnects from the Cobb Premier Gas.
- Check that the cartridge is empty before changing it (shake to hear the noise made by the liquid).
- Dispose of the canister in accordance to local environmental guidelines.



## Cleaning your Cobb Premier Gas

---

- Always clean your Cobb Premier Gas after each use
- Ensure the Cobb Premier Gas is completely cool before cleaning
- Remove the Gas Canister
- Carefully remove the Dome Cover and the Grill Grid / accessories in use
- The Inner Sleeve and Moat will now be exposed
- Carefully remove the Inner Sleeve as it may contain fat/juices etc. inside
- The Grill Grid, Inner Sleeve and Dome Cover are all dishwasher safe
- You can use suitable brushes for stainless steel products to clean the Inner Sleeve and Dome Cover
- Never use abrasive products on the Grill Grid. It has a non-stick coating which can be damaged. Use warm, soapy water to clean the Grill Grid.
- Use dishwashing liquid or cleaning materials suitable for stainless steel or aluminium products when cleaning the Grill Grid, Inner Sleeve and Dome Cover.
- The Base and all other parts not mentioned above, should be cleaned by using a lukewarm soapy solution and cleaning cloth/sponge to wipe clean.

## Storing your Gas Cobb

---

- The canister must be removed from the Gas Cobb when not in use
- If you store your Gas Cobb for a lengthy period of time, apply a light coat of vegetable oil to all surfaces with the exception of the jet.
- After a period of storage, the Gas Cobb should be checked for gas leaks and any obstructions in the burner tubes before using
- When taking your Gas Cobb out of storage, please remove oil applied to the various surfaces before use.

# Troubleshooting

Problem	Check	Solution
No flame or very low flame	Empty Gas Cylinder	A. Shake the canister to ascertain if there is liquid gas in the cylinder.
	Blocked or partially blocked jet	A. Do not attempt to clean it as this could damage the jet and could make the unit unsafe. B. Replace the jet with a Jet BTU 7500 from your local Cobb dealer (model PGA002)
Flame height not consistent		A. Can be caused by "dirty" gas. Replace gas canister.
Burn back i.e. ignition under the burner cap		A. Immediately switch off the regulator knob and stand back until the flames go out. B. Return your Gas Cobb to your local Cobb dealer for attention.

## Maintenance

- A normal flame is blue and may have orange tips. If the flame is yellow adjust the ventilation holes.
- To adjust the ventilation, using a screwdriver, loosen the screw holding the ventilation in place, adjust ventilation to desired air flow and return screw to the secured position.
- If the flame does not turn blue it could be that the venturi tube has an obstruction, or the jet is not securely fitted. The Gas Cobb is fitted with a 0.57mm jet. If the jet gets blocked, do not try to clean the blockage. It must be replaced with the appropriate jet. Your local BBQ supplier will be able to replace this.
- Problem regulator – the regulator is an integral part of the Cobb. Do not replace this unit. Send your Cobb to your Cobb agent for replacement of the regulator.

Please note that any grill in storage can become a target for spiders and other insects. They can nest in the venturi section of the burner tube which in turn may block the standard gas flow, causing the gas to flow back out of the air shutter. This could result in a fire in or around the air shutter and has the ability to cause damage to your Cobb Premier Gas. We recommend that you inspect the Burner Tube annually, or when the unit is not used regularly.

Symptoms to be aware of:

- The flames turning yellow in colour and appearing lazy in addition to the smell of gas
- Standard temperatures not being reached
- Uneven heating
- Failure to ignite the burner

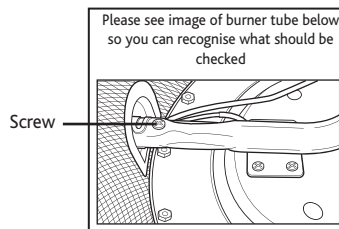

## Regulator "O" Ring

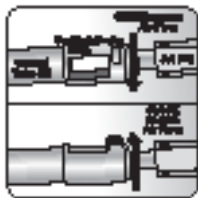

**Diagram A**

- (L) Venturi Tube
- (M) Jet



Cobb International (PTY) Ltd.  
PO Box 68113  
Bryanston  
South Africa  
2021



# Client Feedback Card and Warranty Validation

Postage  
Required

# Client Feedback Card & Warranty Validation

Your feedback on your Cobb Experience would be appreciated. In this way we can hope to improve our product and service. If you prefer you can fax your feedback to Cobb on (+2711) 463-1434. Email Cobb:cobb@cobbglobal.com

## Personal details

Date Cobb was purchased

---

Where purchased

---

Serial number (Can be found on the inside of the black casing)

---

Name

Title

Date of Birth

---

Surname

---

Postal Address

---

---

Telephone ( )

Fax ( )

---

Mobile ( )

Email

---

## Please tick the relevant items.

Please keep me informed of new Cobb developments.

Please contact me regarding sales opportunities.

**COBB**

TM

P R E M I E R G A S

**COBB**<sup>TM</sup>

P R E M I E R   G A S



CE  
0845-14

# Instruktionsmanual för Cobb Premier Gasolgrill BBQ

Cobb International (PTY) Ltd.  
PO Box 68113 • Bryanston 2021 • South Africa  
Tel: (+27 11) 463 1235 • Fax: (+27 11) 463 1434  
E-mail: [cobb@cobbglobal.com](mailto:cobb@cobbglobal.com) • [www.cobbglobal.com](http://www.cobbglobal.com)



# Garanti

## 1. GAS COBB 2 YEAR LIMITED WARRANTY

If inspection confirms that it is defective in material or workmanship, Cobb International (PTY) Ltd will provide free replacement of parts or exchange a new Gas Cobb. Transport and handling will be for the users account.

This warranty is void if:

- The Gas Cobb is explicitly or implicitly modified, tampered with, altered or repaired in any way by persons other than authorised representatives of Cobb International (PTY) Ltd.
- The Gas Cobb has been damaged through misuse, negligence, accident or natural calamities.
- The Gas Cobb has not been cleaned after each use.

For services under this warranty contact your local Gas Cobb dealer, describing the problem including your proof of purchase.

## 2. GARANTIE LIMITÉE DE 2 ANS POUR LE GAS COBB

Si l'inspection confirme un défaut matériel ou de fabrication, Cobb International (PTY) Ltd effectuera gracieusement un remplacement des pièces ou procédera à l'échange du Gas Cobb contre un appareil neuf. Le transport et la manutention seront à la charge de l'utilisateur.

Cette garantie prend fin si :

- Le Gas Cobb est explicitement ou implicitement modifié, altéré, changé ou réparé d'un quelconque manière par une personne autre que les représentants habilités de Cobb International (PTY) Ltd.
- Le Gas Cobb a été endommagé en raison d'une mauvaise utilisation, de négligence, d'un accident ou de catastrophes naturelles.
- Le Gas Cobb n'a pas été nettoyé après chaque utilisation.

Pour bénéficier des services de cette garantie, il suffit de contacter votre revendeur local Gas Cobb en décrivant le problème et en joignant votre justificatif d'achat.

## 3. COBB GASOLGRILL MED 2 ÅRS BEGRÄNSAD GARANTI

Om det vid inspektionen visar att produkten är defekt i material eller utförande, kommer Cobb International (PTY) Ltd att kostnadsfritt erbjuda gratis byte av delar eller byta ut den för en ny Cobb gasolgrill. Transport och hantering kommer att debiteras användares konto.

Garanti gäller inte om:

- Cobb gasolgrill modifieras direkt eller indirekt, bearbetas, ändras eller repareras på något sätt av andra än auktoriserade representanter för Cobb International (PTY) Ltd
- Cobb gasolgrill har skadats genom missbruk, oaksamhet, olyckor eller naturkatastrofer.
- Cobb gasolgrill inte har rengjorts efter varje användning

För service inom ramen för denna garanti kontakta din lokala Cobb gasolgrill återförsäljare, och beskriv problemet inklusive inköpsbevis.

## 4. GARANTÍA DE 2 AÑOS EN LA BARBACOA COBB PREMIER GAS

Si se confirma en la inspección que la barbacoa presenta defectos materiales o de fabricación, Cobb International (PTY) Ltd suministrará gratuitamente las piezas de repuesto correspondientes o cambiará la barbacoa por una nueva. El transporte y la tramitación corren a cargo del cliente.

Esta garantía queda anulada si:

- La barbacoa ha sido modificada de manera explícita o implícita, manipulación indebida, si ha sufrido alteraciones o reparaciones de cualquier índole efectuadas por personas que no sean los representantes autorizados de Cobb International (PTY) Ltd.
- La barbacoa ha resultado dañada debido a un uso indebido, negligencia, accidente o por desastres naturales.
- La barbacoa no ha sido limpiada después de cada uso.

Para solicitar los servicios cubiertos por esta garantía, rogamos se ponga en contacto con su distribuidor local de barbacoas Cobb Premier Gas, describiendo el problema y presentando el correspondiente justificante de compra.

## 5. DUE ANNI DI GARANZIA PER GAS COBB

Se da eventuali controlli risultassero imperfezioni inerenti il materiale o la lavorazione, Cobb International (PTY) Ltd effettuerà sostituzione gratuita dei pezzi difettosi o il cambio con un nuovo Gas Cobb. Trasporto e imballaggio saranno a carico degli utenti.

La garanzia non è valida nei casi in cui:

- Gas Cobb abbia esplicitamente o implicitamente subito modifiche, manomissioni, alterazioni o riparazioni di alcun tipo da persone diverse dai rappresentanti autorizzati di Cobb International (PTY) Ltd.
- Gas Cobb sia danneggiato in seguito ad uso improprio, negligenza, incidente o calamità naturali.

- Gas Cobb non sia stato pulito dopo ogni uso.

Per i servizi coperti dalla presente garanzia, contattare il proprio rivenditore locale di Gas Cobb fornendo una descrizione del problema e accusa prova di acquisto.

## 6. GAS COBB - 2 JAHRE BEGRENZTE GEWÄHRLEISTUNG

Sollte eine Inspektion zu dem Ergebnis führen, dass ein Material- oder Produktionsfehler vorliegt, so übernimmt Cobb International (PTY) Ltd. einen kostenfreien Austausch von Bauteilen oder den Ersatz durch einen neuen Gas Cobb. Der Transport und die Handhabung gehen zu Lasten des Benutzers.

Diese Gewährleistung ist ungültig, wenn:

- der Gas Cobb ausdrücklich oder stillschweigend in irgendeiner Weise von einer Person umgebaut, manipuliert, abgeändert oder repariert wurde, sofern diese kein zugelassener Vertreter von Cobb International (PTY) Ltd. ist;
- der Gas Cobb durch Zweckentfremdung, Fahrlässigkeit, Unfall oder natürliche Katastrophen beschädigt wurde;
- der Gas Cobb nicht nach jedem Gebrauch gereinigt wurde.

Für Dienstleistungen im Rahmen dieser Gewährleistung kontaktieren Sie Ihren Cobb-Händler vor Ort mit Ihrem Kaufnachweis und beschreiben Sie das Problem.

## 7. GAS COBB 2 JAAR BEPERKTE GARANTIE

Als uit onderzoek blijkt dat er een defect in het materiaal of het product is, zal Cobb International (PTY) Ltd gratis onderdelen vervangen of een nieuwe Gas Cobb leveren. Kosten voor vervoer en behandeling zijn voor rekening van de gebruiker.

Deze garantie geldt niet wanneer:

- aan de Gas Cobb veranderingen zijn aangebracht, ermee geknoeid is of het op welke manier dan ook veranderd of gerepareerd is door personen anders dan geautoriseerde vertegenwoordigers van Cobb International (PTY) Ltd
- de Gas Cobb beschadigd is door verkeerd gebruik, nalatigheid, een ongeluk of natuurrampen
- de Gas Cobb niet schoongemaakt is na ieder gebruik

Om gebruik te maken van deze garantie dient u contact op te nemen met uw lokale Gas Cobb dealer, het probleem beschrijven en uw aankoopbewijs tonen.

## 8. ГАЗОВОЕ ОБОРУДОВАНИЕ COBB 2 ОГРАНИЧЕНИЕ ГАРАНТИИ

Если при проверке будет подтверждено, что имеет место дефективный материал, либо несоответствующее качество работ, Cobb International (PTY) Ltd произведет бесплатную замену частей либо обменяет старое оборудование Gas Cobb на новое. Транспортировка и установка будут осуществляться за счет заказчика

Действие гарантии прекращается, если:

- Газовое оборудование Cobb было изменено, модифицировано, либо отремонтировано людьми, не являющимися авторизованными представителями Cobb International (PTY) Ltd
- Газовое оборудование Cobb было повреждено во время использования, вследствие небрежного отношения, несчастного случая, либо природных катаклизмов.
- Очистка газового оборудования Cobb не производилась после каждого использования

Для получения услуг в рамках гарантии свяжитесь с вашим местным дилером газового оборудования Cobb, опишите проблему и предоставьте доказательства совершения покупки.

## 9. COBB GASGRILL 2 ÅRS FABRIKSGARANTI

Hvis en undersøgelse bekræfter, at der forekommer materiale- eller fabriksfejl, vil Cobb International (PTY) Ltd sørge for gratis erstatning af dele eller bytte til en ny Cobb gasgrill. Transport og håndtering sker for kundens regning.

Garantien bortfalder hvis:

- Din Cobb gasgrill åbenlyst eller indirekte er blevet modificeret, manipuleret med, forandret eller på anden måde forsøgt repareret af andre end fagpersoner autoriserede af Cobb International (PTY) Ltd.
- Din Cobb gasgrill er blevet ødelagt pga. forkert brug, uagtsomhed, uheld eller naturkatastrofer.
- Din Cobb gasgrill ikke er blevet rengjort efter hver brug.

For service omfattet af denne garanti, kontakt da din lokale forhandler af Cobb gasgrillere og beskriv problemet. Husk at medbringe købskвитtinger.

## Lista med komponenter

- A. Handtag
- B. Kupollock
- C. Grillgaller
- D. Innerhölje
- E. Låsringar
- F. Bas
- G. Regulator
- H. Ratt på regulatörn
- I. Gasbrännare
- J. Hållare för gasbrännare
- K. Fot till hållare för gasbrännare
- L. Kapsel Konsol

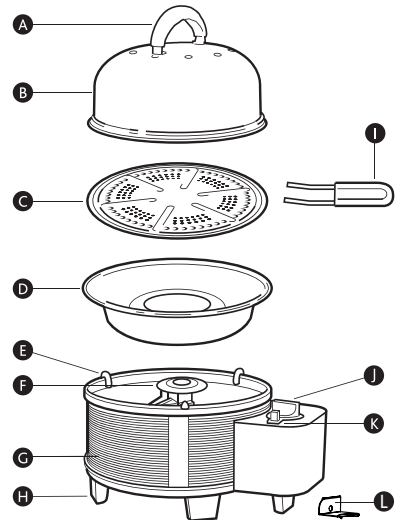

## Montering av handtag

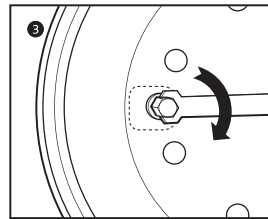
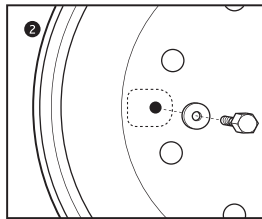
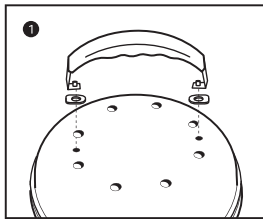

## Montering av ben

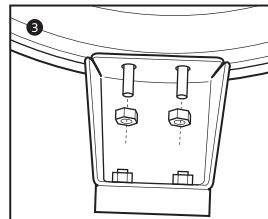
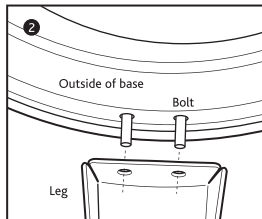
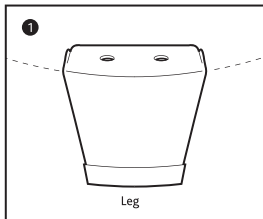

# Introduktion och detaljer för hushållsapparaten

## Cobb gasolgrill – För användning endast med engångsflaska

**Viktigt:** Läs dessa instruktioner före användning noggrant för att bekanta dig med apparaten innan du ansluter den till gasbehållaren. Förvara dessa instruktioner för framtida referens.

Cobb gasolgrill är ett portabelt utomhuskök. Med Cobb gasolgrill kan du grilla, steka, och baka. Du kan laga vad som helst, var som helst, när som helst.

- Felaktig montering kan vara farligt och orsaka skada.
- Får inte användas av barn.

Cobb gasolgrill överensstämmer med direktiv 2009/142/EG för gas anordningar och följer harmoniserad standard, EN521: 2006. För användning med en 445 g/788 ml behållare med butangas tillverkad av Coleman i enlighet med EN417

## Specifikationer



Namn på anordningen	Utomhus gasolgrill
Modell Nr	PGA002
Kategori av anordning	Ångtryck – butan
Typ av gas	Butan
Den här grillen får endast användas med Coleman modell 445 g butanbehållare. Det kan vara riskfyllt att försöka använda andra typer av gasolbehållare	
Munstyckets storlek	0,57 mm
Nominell värmeförsel	1,3kW (95 g/h)
Pin-kod	0845CP-0083
Identifiering Nr.	PGA002
Tillverkad i Kina	
ANVÄND ENDAST UTOMHUS	
Läs instruktionerna innan du använder apparaten	
WARNING : Åtkomliga delar kan bli mycket heta . Håll små barn borta från apparat	



- Kontrollera att tätningar mellan anordningen och gasolflaskan är på plats och i gott skick, innan du ansluter gasolflaskan.
- Använd inte behållaren om den är skadad eller har slitna tätningar
- Använd inte en behållare som läcker, är skadad eller som inte fungerar korrekt.
- Cobb gasolgrill måste användas på en plan yta
- Cobb gasolgrill ska användas bort från brännbara material på minst 1 meter från angränsande ytor (vägg, tak etc.)
- Gasbehållare bör bytas ut i en väl ventilerad plats, helst utomhus, långt bort från alla källor för antändning, till exempel öppen eld, tändlågor, elektriska bränder etc.
- Om du misstänker ett läckage från flaskan (gaslukt), ta ut den omedelbart till en väl ventilerad, flammfri plats där läckan kan upptäckas och stoppas. Försök inte att upptäcka läckor med hjälp av en låga. Använd tvålatten (50% vatten - 50% flytande tvållösning).
- VARNING: åtkomliga delar (tex. kupollock), kan bli mycket heta. Håll barnen borta från gasgrillen.
- Utför inga modifikationer på Cobb gasolgrill eller gasolflaskan på något sätt.
- Förvara eller använd inte brandfarliga vätskor eller ångor i närheten av Cobb gasolgrill
- Denna gasgrill kan producera koloxid, som inte har någon lukt, och ska alltså inte användas inomhus. Använd alltid din Cobb gasolgrill i ett väl ventilerat utrymme.
- Mixtra inte med de inre delarna eller konvertera någon komponent på Cobb gasolgrill
- Håll alltid din Cobb gasolgrill ren
- Håll inte vätska i innerhylsan medan den fortfarande är varm
- Lämna inte hett brinnande fett eller olja utan uppsikt på Cobb gasolgrill. Detta kan orsaka en brandrisk
- Skulle en brand (fett, olja etc.) förekomma, stäng av alla brännare och lämna kupollocket stängt tills elden är släckt
- Cobb gasolgrill kan vara en brandfara om den inte hanteras med omsorg
- Mixtra inte med, eller ta bort behållaren under användning
- Följ noga monteringsanvisningen i den här handboken.
- Gasolflaskan måste kopplas bort från gasolgrillen efter användning eller vid förvaring.
- Förvara inte en extra eller bortkopplad gasolflaska under eller nära denna grill
- Använd Cobb gasolgrill endast för avsett ändamål
- Efter en period av förvaring för Cobb gasolgrill bör den kontrolleras för gasläckor.
- Om brännarna slocknar under drift, vrid omedelbart regulatorvredet till läget "av". Öppna kupollocket och vänta i 5 minuter innan du försöker tända. Se anvisningarna för antändning i denna manual.
- Håll brandfarliga ångor och vätskor såsom bensin, alkohol och brännbart material borta från matlagingsområdet.
- Cobb gasolgrill får inte anslutas till en påfyllningsbar flaska. Denna enhet är endast avsedd att användas med en engångsbehållare.
- Se till att alla tre isoleringsringarna är på plats före, under och efter tillagning av mat
- Försök inte att koppla bort gasregulatorn eller någon gasolanslutning medan grillen används
- En bucklig eller rostig flaska kan vara farlig och bör kontrolleras av din gasolleverantör
- Även om din flaska kan tyckas vara tom, kan gasolgas fortfarande finnas kvar. Behållaren ska transporteras och förvaras i enlighet med föreskrifter

# Vid användning av gasflaska

Vid användning av gasflaska – Modell PGA002

Använd butangas, Modell PGA001 som uppfyller EN 417 specifikationer för Europa

## Passning av gasflaskan i Premier Cobb gasolgrill (modell PGA002)

- Montera alltid gasflaskan bort från en öppen eld eller källa för antändning.
- Gasolflaskan ska monteras utomhus för att undvika skada.
- Se till att gummitätningen (på flaskan) är i gott skick och sitter på rätt sätt (se instruktioner för användning på gasolflaskan av tillverkaren) Regulatorvredet måste vara i läge "av".
- Om du håller behållaren vertikalt, luta den en aning mot regulatorn, placera den in i regulatorn och skruva åt ordentligt medurs med ett läge för handkraft.
- Om du upptäcker lukt av gas, se då till att regulatorvredet är i läge av. Skruva av gasolflaskan, vrid flaskan till vänster (moturs) innan återanslutning. Var säker på trådarna till behållaren inte är korsgångade och se till att tätningen sitter korrekt. Använd inte en öppen låga för att leta efter läckor.
- Kontrollera att regulatorn "O" Ring är på plats och är oskadad. Se diagram A.
- Genom att använda såpvatten (50% vatten - 50% flytande tvällösning) kan du kontrollera tätheten genom att applicera såpvatten på fogarna. Om det finns en bildning av bubblor, då finns det en läcka. Om det fortfarande läcker efter återmontering av behållaren, returnera gasolgrillen till din lokala återförsäljare för åtgärd. När behållaren är tom ta bort den genom att skruva åt vänster (moturs).
- Bränn inte eller punktera behållaren, även om den är tom.

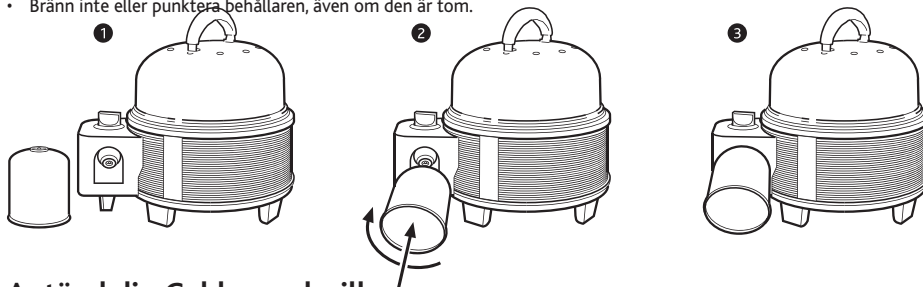

## Antänd din Cobb gasolgrill

- Innan du tänder din Cobb gasolgrill, se till att flaskan sitter rätt monterad och att du befinner dig i ett område fritt från brandfarlig vätska och ånga
- Cobb gasolgrill måste placeras på en säker, jämn och stabil position. Ta av kupullocket och grillgallret för att exponera brännaren
- Tryck och vrid kontrollknappen i motursriktning och tryck sedan på tändknappen. Om lågan inte tänds första gången, upprepa tills en gnista antänder gasen.
- Efter att den tänts kan lågan justeras genom att vrida kontrollknappen från låg till hög för de önskade kraven.
- Placera grillgallret i den inre hylsan och låt grillgallret värmas upp i 3 minuter med kupullocket på plats.

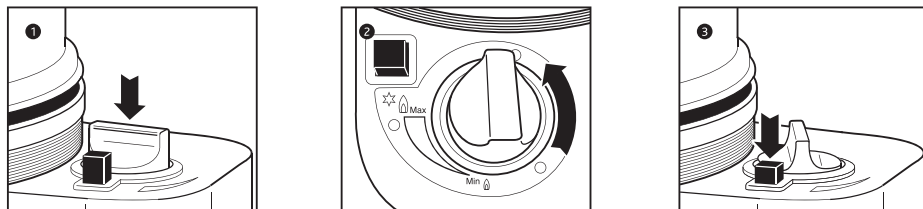

## Hur man installerar din Kapsel Bracket

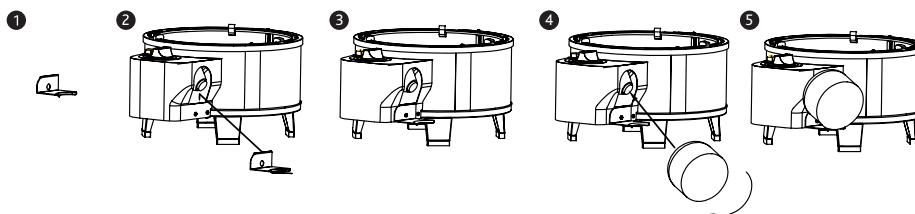

## Komma igång

- Applicera ett tunt lager av teflonbehandling på gallrets yta före tillagning vilket gör det lättare att senare rengöra gallret.
- Placera grillgallret i den inre hylsan.
- Sätt på kupollocket och låt den värmas upp i tre minuter
- Storlek och vikt på maten kommer att bestämma tillagningstiden för maträtten
- Du kan steka eller grilla, med eller utan kupollocket
- Med stekrätter är det bättre att laga mat med kupollocket av. Men om det är kallt och blåsigt, är det bättre att ha kupolen på plats. Du kommer att komma underfund med vad som fungerar bäst för dig när du upptäcker mångsidigheten hos Cobb gasolgrill.
- Fryst mat måste tinas helt före tillagning
- Vid stekning med ett inhägnad stegaller, är det inte nödvändigt att vända maten under tillagningstiden
- Undvik att kontrollera maten alltför ofta. Ju mer du lyfter på kupollocket desto längre tid tar det för maten att bli klar
- Fisk eller skaldjur kan tillagas med eller utan kupollocket
- Vid stekning eller bakning, måste kupollocket ligga på för att få en ugneffekt.

## Borttagning av gasolflaskan

- Kontrollera att behållaren är tom innan du byter ut den (skaka för att höra ljud från vätskan)
- kontrollera att brännarna är släckta, innan du kopplar på gasolflaskan
- Skruva av gasolflaskan i moturs riktning tills den kopplas bort från Cobb gasolgrill
- Kassera behållaren i enlighet med lokala miljöriktlinjer

## Rengöring av Cobb gasolgrill

- Ta bort den inre hylsan från basen till Cobb gasolgrill för rengöring
- Håll alltid din Cobb gasolgrill ren från fetter som kan antändas
- Använd inte slipande material vid rengöring av teflonbehandlade ytor
- Placera inte Cobb gasolgrillen i en diskmaskin eller sänk den i vatten, eftersom detta kan blockera munstyckena.
- Blötlägg grillgallret i varmt tvålsvatten strax efter tillagning och använd inte slipmedel vid rengöring. Se till att grillgallret har svalnat först, innan diskning.

## Förvaring av din Cobb gasolgrill

- Gasolflaskan ska tas bort från Cobb gasolgrill när den inte används
- Om du förvara din Cobb gasolgrill under en längre tid, applicera ett tunt lager av vegetabilisk olja på alla ytor med undantag av munstycket.
- Efter en tids förvaring bör Cobb gasolgrill kontrolleras för gasläckor och eventuella blockeringar i brännrören före användning.

# Felsökning

Problem	Kontrollera	Lösning
Ingen eld eller mycket svag låga	Töm gasolflaskan	A. Skaka om gasolflaskan för att fastställa om det finns flytande gas i flaskan.
	Blockerat eller delvis blockerat munstycke	A. Försök inte att rengöra det eftersom detta kan skada munstycket och kan göra enheten instabil. B. Byt ut munstycket med ett (Munstycke) Jet BTU 7500 från din lokala Cobb återförsäljare (modell PGA002)
Brännaren delvis antänd		A. Justera primern för krav på luft genom att öppna eller stänga ventilationshålen
Kontrollera tändningen, dvs. tändning under brännarlocket		A. Stäng av regulatorvredet omedelbart och stå tillbaka tills lågorna slocknar. B. Återlämna din Cobb gasolgrill till din lokala återförsäljare av Cobb gasolgrill för åtgärder

## Underhåll

- En normal låga är blå och kan ha apelsinfärgade toppar. Om lågan är gul justera ventilationshålen
- Om lågan inte blir blå kan det vara så att venturiröret har en tilltäppning, eller att munstycket inte är säkert monterat. Cobb gasolgrill är utrustad med ett 0,57 mm munstycke. Om munstycket blockeras, försök inte att rengöra blockeringen. Det måste bytas ut med lämpligt munstycket.
- För att byta ut munstycket, skruva av munstycket och skruva i ett lämpligt munstycke
- Se till att inte dra åt munstycket allt för hårt
- Montering av ny tätning - dra försiktigt bort den gamla tätningen från sitt säte utan att skada det. Innan du sätter i den nya tätningen, se till att tätningen är ren och fri från främmande föremål.
- Problem med regulator - regulatorn är en integrerad del av Cobb gasolgrill. Byt inte ut den här enheten. Skicka din gasolgrill till din försäljningsagent av Cobb gasolgrill för byte av regulator.

## Justera Primer Air (Venturi)

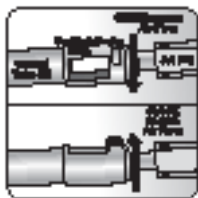

- (L) Venturi Tube
- (M) Jet



1112AB14v3

Porto  
krävs

Cobb International (PTY) Ltd.  
PO Box 68113  
Bryanston  
South Africa  
2021

Kortet med kundfeedback och  
validering av garantin

**COBB**<sup>TM</sup>  
PREMIER GAS

# Kortet med kundfeedback och validering av garantin

Feedback på din upplevelse av Cobb-grillen skulle uppskattas. På detta sätt hoppas vi kunna förbättra vår produkt och service. Om du så föredrar, kan du faxa din feedback till Cobb på (2711) 463-1434.  
E-post Cobb: [cobb@cobbglobal.com](mailto:cobb@cobbglobal.com)

## Personuppgifter

Datum som Cobb köptes

---

Inköpsställe

---

Serienummer (finns på insidan av ytterhöljet)

---

Namn

Titel

Födelsedatum

---

Efternamn

---

Postadress

---

---

Telefon ( )

Fax ( )

---

Mobil ( )

E-post

---

## Kryssa för de relevanta punkterna.

Håll mig informerad om all ny utveckling av Cobb.

Kontakta mig angående affärsmöjligheter.

**COBB**

TM

P R E M I E R G A S

**COBB**<sup>TM</sup>

**P R E M I E R   G A S**



**CE**  
0845-14

# **Cobb Premier Gas BBQ Instruction Manual**

Cobb International (PTY) Ltd.  
PO Box 68113 • Bryanston 2021 • South Africa  
Tel: (+27 11) 463 1235 • Fax: (+27 11) 463 1434  
E-mail: [cobb@cobbglobal.com](mailto:cobb@cobbglobal.com) • [www.cobbglobal.com](http://www.cobbglobal.com)



# Garantie

## 1. GAS COBB 2 YEAR LIMITED WARRANTY

If inspection confirms that it is defective in material or workmanship, Cobb International (PTY) Ltd will provide free replacement of parts or exchange a new Gas Cobb. Transport and handling will be for the users account.

This warranty is void if:

- The Gas Cobb is explicitly or implicitly modified, tampered with, altered or repaired in any way by persons other than authorised representatives of Cobb International (PTY) Ltd.
- The Gas Cobb has been damaged through misuse, negligence, accident or natural calamities.
- The Gas Cobb has not been cleaned after each use.

For services under this warranty contact your local Gas Cobb dealer, describing the problem including your proof of purchase.

## 2. GARANTIE LIMITÉE DE 2 ANS POUR LE GAS COBB

Si l'inspection confirme un défaut matériel ou de fabrication, Cobb International (PTY) Ltd effectuera gracieusement un remplacement des pièces ou procédera à l'échange du Gas Cobb contre un appareil neuf. Le transport et la manutention seront à la charge de l'utilisateur.

Cette garantie prend fin si :

- Le Gas Cobb est explicitement ou implicitement modifié, altéré, changé ou réparé d'un quelconque manière par une personne autre que les représentants habilités de Cobb International (PTY) Ltd.
- Le Gas Cobb a été endommagé en raison d'une mauvaise utilisation, de négligence, d'un accident ou de catastrophes naturelles.
- Le Gas Cobb n'a pas été nettoyé après chaque utilisation.

Pour bénéficier des services de cette garantie, il suffit de contacter votre revendeur local Gas Cobb en décrivant le problème et en joignant votre justificatif d'achat.

## 3. COBB GASOLGRILL MED 2 ÅRS BEGRÄNSAD GARANTI

Om det vid inspektionen visar att produkten är defekt i material eller utförande, kommer Cobb International (PTY) Ltd att kostnadsfritt erbjuda gratis byte av delar eller byta ut den för en ny Cobb gasolgrill. Transport och hantering kommer att debiteras användares konto.

Garanti gäller inte om:

- Cobb gasolgrill modifieras direkt eller indirekt, bearbetas, ändras eller repareras på något sätt av andra än auktoriserade representanter för Cobb International (PTY) Ltd
- Cobb gasolgrill har skadats genom missbruk, oaksamhet, olyckor eller naturkatastrofer.
- Cobb gasolgrill inte har rengjorts efter varje användning

För service inom ramen för denna garanti kontakta din lokala Cobb gasolgrill återförsäljare, och beskriv problemet inklusive inköpsbevis.

## 4. GARANTÍA DE 2 AÑOS EN LA BARBACOA COBB PREMIER GAS

Si se confirma en la inspección que la barbacoa presenta defectos materiales o de fabricación, Cobb International (PTY) Ltd suministrará gratuitamente las piezas de repuesto correspondientes o cambiará la barbacoa por una nueva. El transporte y la tramitación corren a cargo del cliente.

Esta garantía queda anulada si:

- La barbacoa ha sido modificada de manera explícita o implícita, manipulación indebida, si ha sufrido alteraciones o reparaciones de cualquier índole efectuadas por personas que no sean los representantes autorizados de Cobb International (PTY) Ltd.
- La barbacoa ha resultado dañada debido a un uso indebido, negligencia, accidente o por desastres naturales.
- La barbacoa no ha sido limpiada después de cada uso.

Para solicitar los servicios cubiertos por esta garantía, rogamos se ponga en contacto con su distribuidor local de barbacoas Cobb Premier Gas, describiendo el problema y presentando el correspondiente justificante de compra.

## 5. DUE ANNI DI GARANZIA PER GAS COBB

Se da eventuali controlli risultassero imperfezioni inerenti il materiale o la lavorazione, Cobb International (PTY) Ltd effettuerà sostituzione gratuita dei pezzi difettosi o il cambio con un nuovo Gas Cobb. Trasporto e imballaggio saranno a carico degli utenti.

La garanzia non è valida nei casi in cui:

- Gas Cobb abbia esplicitamente o implicitamente subito modifiche, manomissioni, alterazioni o riparazioni di alcun tipo da persone diverse dai rappresentanti autorizzati di Cobb International (PTY) Ltd.
- Gas Cobb sia danneggiato in seguito ad uso improprio, negligenza, incidente o calamità naturali.

- Gas Cobb non sia stato pulito dopo ogni uso.

Per i servizi coperti dalla presente garanzia, contattare il proprio rivenditore locale di Gas Cobb fornendo una descrizione del problema e accusa prova di acquisto.

## 6. GAS COBB - 2 JAHRE BEGRENZTE GEWÄHRLEISTUNG

Sollte eine Inspektion zu dem Ergebnis führen, dass ein Material- oder Produktionsfehler vorliegt, so übernimmt Cobb International (PTY) Ltd. einen kostenfreien Austausch von Bauteilen oder den Ersatz durch einen neuen Gas Cobb. Der Transport und die Handhabung gehen zu Lasten des Benutzers.

Diese Gewährleistung ist ungültig, wenn:

- der Gas Cobb ausdrücklich oder stillschweigend in irgendeiner Weise von einer Person umgebaut, manipuliert, abgeändert oder repariert wurde, sofern diese kein zugelassener Vertreter von Cobb International (PTY) Ltd. ist;
- der Gas Cobb durch Zweckentfremdung, Fahrlässigkeit, Unfall oder natürliche Katastrophen beschädigt wurde;
- der Gas Cobb nicht nach jedem Gebrauch gereinigt wurde.

Für Dienstleistungen im Rahmen dieser Gewährleistung kontaktieren Sie Ihren Cobb-Händler vor Ort mit Ihrem Kaufnachweis und beschreiben Sie das Problem.

## 7. GAS COBB 2 JAAR BEPERKTE GARANTIE

Als uit onderzoek blijkt dat er een defect in het materiaal of het product is, zal Cobb International (PTY) Ltd gratis onderdelen vervangen of een nieuwe Gas Cobb leveren. Kosten voor vervoer en behandeling zijn voor rekening van de gebruiker.

Deze garantie geldt niet wanneer:

- aan de Gas Cobb veranderingen zijn aangebracht, ermee geknoeid is of het op welke manier dan ook veranderd of gerepareerd is door personen anders dan geautoriseerde vertegenwoordigers van Cobb International (PTY) Ltd
- de Gas Cobb beschadigd is door verkeerd gebruik, nalatigheid, een ongeluk of natuurrampen
- de Gas Cobb niet schoongemaakt is na ieder gebruik

Om gebruik te maken van deze garantie dient u contact op te nemen met uw lokale Gas Cobb dealer, het probleem beschrijven en uw aankoopbewijs tonen.

## 8. ГАЗОВОЕ ОБОРУДОВАНИЕ COBB 2 ОГРАНИЧЕНИЕ ГАРАНТИИ

Если при проверке будет подтверждено, что имеет место дефективный материал, либо несоответствующее качество работ, Cobb International (PTY) Ltd произведет бесплатную замену частей либо обменяет старое оборудование Gas Cobb на новое. Транспортировка и установка будут осуществляться за счет заказчика

Действие гарантии прекращается, если:

- Газовое оборудование Cobb было изменено, модифицировано, либо отремонтировано людьми, не являющимися авторизованными представителями Cobb International (PTY) Ltd
- Газовое оборудование Cobb было повреждено во время использования, вследствие небрежного отношения, несчастного случая, либо природных катаклизмов.
- Очистка газового оборудования Cobb не производилась после каждого использования

Для получения услуг в рамках гарантии свяжитесь с вашим местным дилером газового оборудования Cobb, опишите проблему и предоставьте доказательства совершения покупки.

## 9. COBB GASGRILL 2 ÅRS FABRIKSGARANTI

Hvis en undersøgelse bekræfter, at der forekommer materiale- eller fabriksfejl, vil Cobb International (PTY) Ltd sørge for gratis erstatning af dele eller bytte til en ny Cobb gasgrill. Transport og håndtering sker for kundens regning.

Garantien bortfalder hvis:

- Din Cobb gasgrill åbenlyst eller indirekte er blevet modificeret, manipuleret med, forandret eller på anden måde forsøgt repareret af andre end fagpersoner autoriserede af Cobb International (PTY) Ltd.
- Din Cobb gasgrill er blevet ødelagt pga. forkert brug, uagtsomhed, uheld eller naturkatastrofer.
- Din Cobb gasgrill ikke er blevet rengjort efter hver brug.

For service omfattet af denne garanti, kontakt da din lokale forhandler af Cobb gasgrillere og beskriv problemet. Husk at medbringe købskvittering.



## Liste des composants

- A. Poignée
- B. Couvre-rcle en dôme
- C. Grille de cuisson
- D. Gaine intérieure
- E. Orifices
- F. Base
- G. Régulateur
- H. Bouton du régulateur
- I. Brûleur
- J. Support du brûleur à gaz
- K. Base du support du brûleur à gaz
- L. Bidon Support

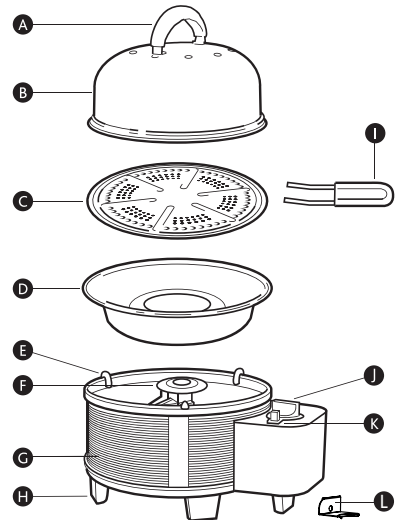

## Montage de la poignée

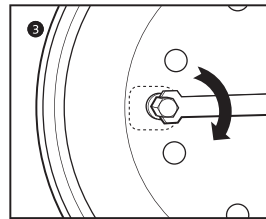
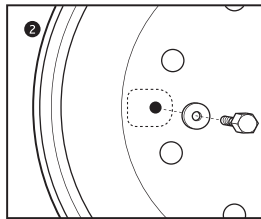
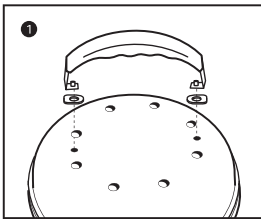

## Montage de la base

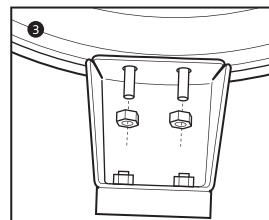
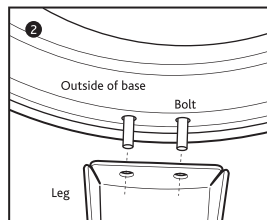
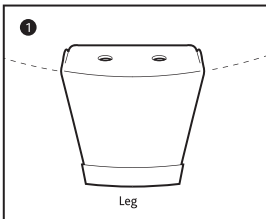

# Introduction et spécificités de l'appareil

## Gas Cobb à utiliser uniquement avec une bouteille de gaz à usage unique

**Important:** lire attentivement ces instructions d'utilisation afin de vous familiariser avec l'appareil avant de le brancher à la bouteille de gaz. Conserver ces instructions en cas de besoin ultérieur.

Votre Gas Cobb est un appareil de cuisson portable pour l'extérieur. Avec le Gas Cobb, il est possible de griller, frire, rôtir et cuire. Vous pouvez cuisiner n'importe quoi, n'importe où.

- Un mauvais assemblage peut être dangereux et peut provoquer des blessures.
- Ne doit pas être utilisé par des enfants.

Le Gas Cobb est conforme à la directive 2009/142/EC concernant les appareils à gaz et suit les normes harmonisées, EN521: 2006. À utiliser avec une bouteille de butane de 445g/788ml, butane fabriqué par des marques de confiance en conformité avec l'EN417.



## Caractéristiques

Nom de l'appareil	Outdoor Gas Barbecue
Modèle n°	PGA002
Catégorie d'appareil	Pression à vapeur – butane
Type de gaz	Butane
Cet appareil doit seulement être utilisé avec une bouteille de gaz butane de marque Coleman de 445g [I have no idea what it is]. Il peut être dangereux d'essayer d'adapter d'autres types de bouteilles de gaz.	
Taille du jet	0,57 mm
Débit calorifique nominal	1,3kW (95g/h)
Code PIN	0845CP-0083
Numéro d'identification	PGA002
Fabriqué en Chine	
POUR UNE UTILISATION A L'EXTÉRIEURE UNIQUEMENT	
Lisez les instructions avant d'utiliser l'appareil	
ATTENTION : les parties accessibles peuvent être très chaudes . Eloignez les jeunes enfants à partir de l'appareil	

- Vérifier que les joints situés entre l'appareil et la bouteille de gaz sont bien en place et en bon état avant de brancher la bouteille de gaz.
- Ne pas utiliser la bouteille si ses joints sont endommagés ou usés.
- Ne pas utiliser une bouteille qui fuit, est endommagée ou qui ne fonctionne pas normalement.
- Le Gas Cobb doit être utilisé sur une surface plane.
- Le Gas Cobb doit être utilisé à distance des objets inflammables et à au moins 1 mètre des surfaces adjacentes (mur, plafond, etc.)
- Les bouteilles de gaz doivent être changées dans un emplacement bien aéré, de préférence à l'extérieur, à distance de toute source d'inflammation telle que des flammes nues, des veilleuses, des feux électriques, etc.
- En cas de suspicion de fuite de la bouteille (odeur de gaz), la sortir immédiatement vers un emplacement bien aéré et sans flammes, puis détecter la fuite pour la stopper. Ne pas essayer de détecter la fuite en utilisant une flamme, utiliser de l'eau savonneuse. (50% eau- 50% de solution de savon liquide).
- ATTENTION : les pièces accessibles (ex : le couvercle en dôme) peuvent devenir très chaudes et doivent être placées hors de portée des enfants.
- Ne modifier le Gas Cobb ou la bouteille de gaz d'aucune façon.
- Ne pas ranger ni utiliser de liquides ou vapeurs inflammables à proximité du Gas Cobb
- Cet appareil peut produire du monoxyde de carbone, qui n'a pas d'odeur, c'est pourquoi il ne faut pas l'utiliser à l'intérieur. Toujours utiliser le Gas Cobb dans des endroits bien aérés.
- Ne pas modifier les pièces intérieures ni les composants du Gas Cobb
- Toujours garder le Gas Cobb propre
- Ne pas verser de liquide dans la gaine intérieure quand elle est encore chaude.
- Ne pas laisser de graisse ou huile chaude sur la grille du Gas Cobb sans surveillance. Cela pourrait provoquer un incendie.
- Si un feu se produit (graisse, huile, etc.), éteindre tous les brûleurs et laisser le couvercle en dôme fermé jusqu'à extinction du feu.
- Le Gas Cobb peut provoquer un incendie s'il n'est pas manipulé avec précaution.
- Ne pas modifier ni retirer la bouteille de gaz quand l'appareil est utilisé.
- Suivre attentivement les instructions d'assemblage et de montage de ce manuel.
- La bouteille de gaz doit être débranchée de l'appareil après utilisation ou quand elle est rangée.
- Ne pas ranger une bouteille de gaz de rechange ou débranchée sous ou à proximité de ce grill.
- N'utiliser le Gas Cobb que pour l'usage auquel il est destiné.
- Après avoir été rangé pendant un certain temps, le Gas Cobb doit être contrôlé pour y détecter d'éventuelles fuites de gaz.
- Si les brûleurs s'éteignent en cours de fonctionnement, éteindre immédiatement en mettant le bouton du régulateur sur la position « off ». Ouvrir le couvercle en dôme et attendre 5 minutes avant d'essayer d'allumer. Se reporter aux instructions d'allumage de ce manuel.
- Débarasser la zone de cuisson de toute vapeur et liquide inflammable tels que de l'essence, de l'alcool et des matériaux combustibles.
- Le Gas Cobb ne doit pas être branché à une bouteille de gaz réutilisable. Seule une bouteille de gaz à usage unique doit être utilisée.
- S'assurer que les trois orifices sont en place avant, pendant et après la cuisson.
- Ne pas essayer de débrancher le régulateur de gaz ni aucun des équipements de gaz lorsque le grill est en service.
- Une bouteille de gaz bosselée ou rouillée peut être dangereuse et doit être contrôlée par le fournisseur de gaz.
- Même si la bouteille de gaz semble vide, il est possible qu'elle contienne encore du gaz. La bouteille de gaz doit être transportée et rangée en tenant compte de son état.

# Quand utiliser des bouteilles de gaz

Quand utiliser des bouteilles de gaz – Modèle PGA002

Modèle PGA001 - Utiliser du gaz butane pour se conformer aux normes européennes EN 417

## Fixer la bouteille de gaz au Premier Gas Cobb (modèle PGA002)

- Toujours fixer la bouteille de gaz loin de flammes nues ou d'une source inflammable
- La bouteille de gaz doit être fixée à l'extérieur pour éviter tout endommagement
- S'assurer que le joint en caoutchouc (sur la bouteille) est en bon état de fonctionnement et est installé correctement (voir les instructions de fonctionnement sur la bouteille de gaz notées par le fabricant). Le bouton de régulation doit être en position « off ».
- En tenant la bouteille à la verticale, l'incliner légèrement vers le régulateur, la placer dans le régulateur et la visser fermement dans le sens des aiguilles, en serrant uniquement à la main.
- En cas de détection d'odeur de gaz, s'assurer que le bouton du régulateur est sur la position « off ». Dévisser la bouteille de gaz, la tourner vers la gauche (sens inverse des aiguilles d'une montre) avant de la rebrancher. S'assurer que les filetages de la bouteille de gaz ne sont pas de travers et que le joint est correctement mis en place. Ne pas utiliser de flamme nue pour vérifier les fuites.
- En utilisant de l'eau savonneuse (50% d'eau - 50% de solution de savon liquide) il est possible de vérifier les fuites en appliquant l'eau savonneuse sur les joints. Si des bulles se forment, cela indique la présence d'une fuite. Si la fuite persiste après avoir fixé à nouveau la bouteille, il faut renvoyer l'appareil à votre revendeur local pour observation. Une fois que la bouteille de gaz est vide, la retirer en la dévissant vers la gauche (sens inverse des aiguilles d'une montre).
- Ne pas brûler ni percer la bouteille de gaz même si elle est vide.

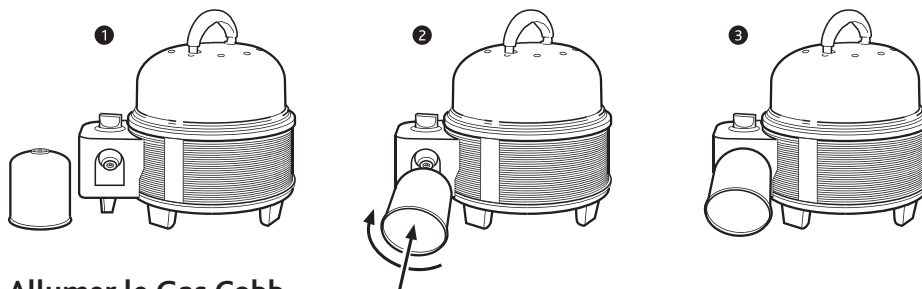

## Allumer le Gas Cobb

- Avant d'allumer le Gas Cobb, s'assurer que la bouteille de gaz est fixée correctement et d'être dans une zone ne comportant pas de liquides ni vapeurs inflammables.
- Le Gas Cobb doit être placé dans une position stable, plane et sécurisée. Retirer le dôme et la grille de cuisson pour faire apparaître le brûleur.
- Desserrer et tourner le bouton de contrôle dans le sens inverse des aiguilles d'une montre puis appuyer sur le bouton d'allumage. Si la flamme ne s'allume pas du premier coup, répéter cette action jusqu'à ce que l'étincelle allume le gaz.
- Une fois allumée, la flamme peut être réglée en tournant le bouton de contrôle entre faible et élevé selon la nécessité.
- Placer la grille de cuisson sur la gaine intérieure et laisser la grille se réchauffer pendant 3 minutes avec le dôme en place.

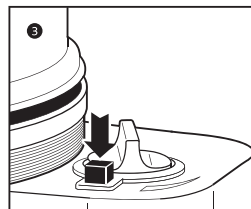
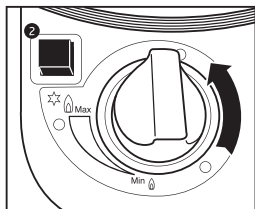
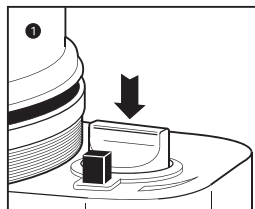

## Comment installer votre traîneau Support

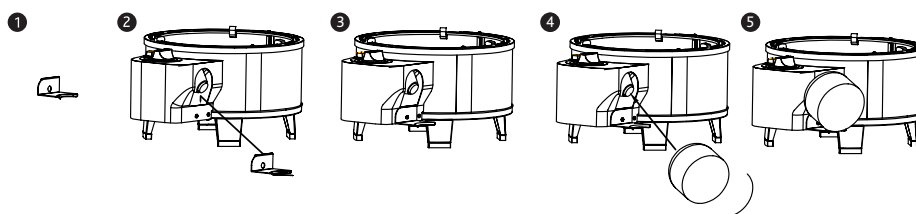

### Pour commencer

- Avant de mettre en route votre Gas Cobb, huilez avec un chiffon la surface de la grille de cuisson pour permettre de faciliter le nettoyage.
- Placer la grille de cuisson sur la gaine interne.
- Mettre le couvercle en dôme sur la grille de cuisson et la laisser chauffer pendant trois minutes.
- La taille et le poids de la nourriture détermineront le temps de cuisson du plat.
- Il est possible de frire ou griller avec ou sans le couvercle en dôme.
- Avec les steaks, il vaut mieux faire une cuisson sans le dôme. Cependant si le temps est froid et venteux, mieux vaut garder le dôme en place. En faisant l'expérience de la polyvalence du Gas Cobb, vous saurez ce qu'il faudra faire.
- La nourriture congelée doit être totalement décongelée avant la cuisson.
- Si vous cuisinez avec le support de plat (fonction rôtissoire), il est inutile de retourner les aliments.
- Ne pas vérifier la nourriture trop souvent. Plus le dôme est soulevé, plus la cuisson prendra du temps.
- Le poisson ou les fruits de mer peuvent être cuits avec ou sans le couvercle en dôme.
- En rôtissant ou cuisant, utiliser le couvercle en dôme pour créer un effet de four.

### Retirer la bouteille de gaz

- Vérifier que la bouteille de gaz est vide avant de la changer (la secouer pour entendre le bruit fait par le liquide).
- Vérifier que les brûleurs sont éteints avant de détacher la bouteille de gaz.
- Dévisser la bouteille de gaz dans le sens inverse des aiguilles d'une montre jusqu'à ce qu'elle se détache du Gas Cobb.
- Jeter la bouteille de gaz en respectant l'environnement local.

### Nettoyer le Gas Cobb

- Retirer la gaine interne de la base du Gas Cobb pour le nettoyage.
- Toujours conserver le Gas Cobb propre car les graisses résiduelles risquent de s'enflammer.
- Ne pas utiliser de matières abrasives pour le nettoyage des surfaces antiadhésives.
- Ne pas mettre le Cobb au lave-vaisselle ni le plonger dans l'eau car cela risquerait de bloquer les jets.
- Une fois refroidie, mettre la grille de cuisson à tremper dans de l'eau chaude savonneuse après utilisation. Ne jamais utiliser de produit nettoyant abrasif.

### Ranger le Cobb

- La bouteille de gaz doit être retirée du Gas Cobb quand il n'est pas utilisé.
- En cas de rangement du Gas Cobb pendant une longue durée, mettre une légère couche d'huile végétale sur toutes les surfaces, sans omettre le jet.
- Après une longue période de rangement, le Gas Cobb doit être contrôlé pour y détecter toute trace éventuelle de fuite de gaz et toute obstruction des tubes du brûleur avant utilisation.

# Résolution des problèmes

Problème	Vérification	Solution
Pas de flamme ou flamme très faible	Cylindre de gaz vide	A. Secouer la bouteille de gaz pour vérifier s'il reste du gaz liquide dans le cylindre
	Jet bloqué ou partiellement bloqué	A. Ne pas essayer de le nettoyer car cela risquerait d'endommager le jet et de rendre l'appareil moins sécurisé. B. Remplacer le jet par un jet BTU 7500 obtenu chez votre revendeur Cobb local (modèle PGA002)
Brûleur partiellement allumé		A. Ajuster les amorces d'air en ouvrant ou fermant les trous de ventilation
Retour de flamme à savoir allumage sous le couvercle du brûleur		A. Éteindre immédiatement le bouton du régulateur et rester à l'écart jusqu'à ce que la flamme s'éteigne. B. Rapporter le Gas Cobb à votre revendeur Cobb local pour observation.

## Maintenance

- Une flamme normale est bleue et peut avoir des pointes orange. Si la flamme est jaune, ajuster les trous de ventilation.
- Si la flamme ne devient pas bleue, il est possible que le tube d'injection soit obstrué ou que le jet ne soit pas fixé correctement. Le Gas Cobb est équipé d'un jet de 0,57mm. Si le jet se bloque, ne pas essayer de nettoyer ce qui bloque. Il doit être alors remplacé par un jet approprié.
- Pour remplacer le jet, le dévisser et visser un jet approprié.
- S'assurer de ne pas trop serrer le jet.
- Fixer le nouveau joint : retirer soigneusement l'ancien joint de son emplacement en évitant d'endommager l'emplacement. Avant d'insérer le nouveau joint, s'assurer que le joint est propre et sans aucun corps étranger.
- Problème de régulateur : le régulateur fait partie intégrante du Cobb. Ne pas le remplacer. Envoyer votre Cobb à votre agent Cobb pour faire remplacer le régulateur.

## Réglage de la Primer Air (Venturi)

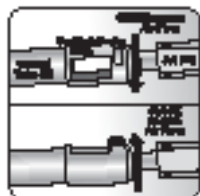

- (L) Venturi Tube  
(M) Jet



**Cobb International (PTY) Ltd.**  
**PO Box 68113**  
**Bryanston**  
**Afrique du Sud**  
**2021**

Affranchissement  
nécessaire

**Carte de commentaires  
destinée aux clients et  
validation de garantie**

**COBB**

**P R E M I E R G A S**

# Carte de commentaires destinée aux clients et validation de garantie

Vos commentaires concernant votre expérience Cobb nous intéressent. De cette manière nous espérons pouvoir améliorer nos produits et nos services. Si vous préférez, vous pouvez nous envoyer vos commentaires par fax à Cobb au (+2711) 463-1434.  
E-mail de Cobb : cobb@cobbglobal.com

## Coordonnées personnelles

Date d'achat du Cobb

---

Lieu d'achat

---

Numéro de série (se trouve à l'intérieur de la partie extérieure)

---

Nom

Titre

Date de naissance

---

Nom de famille

---

Adresse postale

---

---

Téléphone ( )

Fax ( )

---

Mobile ( )

Email

---

## Veillez cocher les articles qui conviennent.

Veillez me tenir informé(e) des nouveaux développements Cobb.

Veillez me contacter concernant les opportunités de vente.

**COBB**

TM

P R E M I E R G A S



**COBB**<sup>TM</sup>

**P R E M I E R   G A S**



**CE**  
0845-14

# Barbacoa Cobb Premier Gas – Manual de instrucciones

Cobb International (PTY) Ltd.  
PO Box 68113 • Bryanston 2021 • South Africa  
Tel: (+27 11) 463 1235 • Fax: (+27 11) 463 1434  
E-mail: [cobb@cobbglobal.com](mailto:cobb@cobbglobal.com) • [www.cobbglobal.com](http://www.cobbglobal.com)



# Garantía

## 1. GAS COBB 2 YEAR LIMITED WARRANTY

If inspection confirms that it is defective in material or workmanship, Cobb International (PTY) Ltd will provide free replacement of parts or exchange a new Gas Cobb. Transport and handling will be for the users account.

This warranty is void if:

- The Gas Cobb is explicitly or implicitly modified, tampered with, altered or repaired in any way by persons other than authorised representatives of Cobb International (PTY) Ltd.
- The Gas Cobb has been damaged through misuse, negligence, accident or natural calamities.
- The Gas Cobb has not been cleaned after each use.

For services under this warranty contact your local Gas Cobb dealer, describing the problem including your proof of purchase.

## 2. GARANTIE LIMITÉE DE 2 ANS POUR LE GAS COBB

Si l'inspection confirme un défaut matériel ou de fabrication, Cobb International (PTY) Ltd effectuera gracieusement un remplacement des pièces ou procédera à l'échange du Gas Cobb contre un appareil neuf. Le transport et la manutention seront à la charge de l'utilisateur.

Cette garantie prend fin si :

- Le Gas Cobb est explicitement ou implicitement modifié, altéré, changé ou réparé d'un quelconque manière par une personne autre que les représentants habilités de Cobb International (PTY) Ltd.
- Le Gas Cobb a été endommagé en raison d'une mauvaise utilisation, de négligence, d'un accident ou de catastrophes naturelles.
- Le Gas Cobb n'a pas été nettoyé après chaque utilisation.

Pour bénéficier des services de cette garantie, il suffit de contacter votre revendeur local Gas Cobb en décrivant le problème et en joignant votre justificatif d'achat.

## 3. COBB GASOLGRILL MED 2 ÅRS BEGRÄNSAD GARANTI

Om det vid inspektionen visar att produkten är defekt i material eller utförande, kommer Cobb International (PTY) Ltd att kostnadsfritt erbjuda gratis byte av delar eller byta ut den för en ny Cobb gasolgrill. Transport och hantering kommer att debiteras användares konto.

Garanti gäller inte om:

- Cobb gasolgrill modifieras direkt eller indirekt, bearbetas, ändras eller repareras på något sätt av andra än auktoriserade representanter för Cobb International (PTY) Ltd
- Cobb gasolgrill har skadats genom missbruk, oaksamhet, olyckor eller naturkatastrofer.
- Cobb gasolgrill inte har rengjorts efter varje användning

För service inom ramen för denna garanti kontakta din lokala Cobb gasolgrill återförsäljare, och beskriv problemet inklusive inköpsbevis.

## 4. GARANTÍA DE 2 AÑOS EN LA BARBACOA COBB PREMIER GAS

Si se confirma en la inspección que la barbacoa presenta defectos materiales o de fabricación, Cobb International (PTY) Ltd suministrará gratuitamente las piezas de repuesto correspondientes o cambiará la barbacoa por una nueva. El transporte y la tramitación corren a cargo del cliente.

Esta garantía queda anulada si:

- La barbacoa ha sido modificada de manera explícita o implícita, manipulación indebida, si ha sufrido alteraciones o reparaciones de cualquier índole efectuadas por personas que no sean los representantes autorizados de Cobb International (PTY) Ltd.
- La barbacoa ha resultado dañada debido a un uso indebido, negligencia, accidente o por desastres naturales.
- La barbacoa no ha sido limpiada después de cada uso.

Para solicitar los servicios cubiertos por esta garantía, rogamos se ponga en contacto con su distribuidor local de barbacoas Cobb Premier Gas, describiendo el problema y presentando el correspondiente justificante de compra.

## 5. DUE ANNI DI GARANZIA PER GAS COBB

Se da eventuali controlli risultassero imperfezioni inerenti il materiale o la lavorazione, Cobb International (PTY) Ltd effettuerà sostituzione gratuita dei pezzi difettosi o il cambio con un nuovo Gas Cobb. Trasporto e imballaggio saranno a carico degli utenti.

La garanzia non è valida nei casi in cui:

- Gas Cobb abbia esplicitamente o implicitamente subito modifiche, manomissioni, alterazioni o riparazioni di alcun tipo da persone diverse dai rappresentanti autorizzati di Cobb International (PTY) Ltd.
- Gas Cobb sia danneggiato in seguito ad uso improprio, negligenza, incidente o calamità naturali.

- Gas Cobb non sia stato pulito dopo ogni uso.

Per i servizi coperti dalla presente garanzia, contattare il proprio rivenditore locale di Gas Cobb fornendo una descrizione del problema e accusa prova di acquisto.

## 6. GAS COBB - 2 JAHRE BEGRENZTE GEWÄHRLEISTUNG

Sollte eine Inspektion zu dem Ergebnis führen, dass ein Material- oder Produktionsfehler vorliegt, so übernimmt Cobb International (PTY) Ltd. einen kostenfreien Austausch von Bauteilen oder den Ersatz durch einen neuen Gas Cobb. Der Transport und die Handhabung gehen zu Lasten des Benutzers.

Diese Gewährleistung ist ungültig, wenn:

- der Gas Cobb ausdrücklich oder stillschweigend in irgendeiner Weise von einer Person umgebaut, manipuliert, abgeändert oder repariert wurde, sofern diese kein zugelassener Vertreter von Cobb International (PTY) Ltd. ist;
- der Gas Cobb durch Zweckentfremdung, Fahrlässigkeit, Unfall oder natürliche Katastrophen beschädigt wurde;
- der Gas Cobb nicht nach jedem Gebrauch gereinigt wurde.

Für Dienstleistungen im Rahmen dieser Gewährleistung kontaktieren Sie Ihren Cobb-Händler vor Ort mit Ihrem Kaufnachweis und beschreiben Sie das Problem.

## 7. GAS COBB 2 JAAR BEPERKTE GARANTIE

Als uit onderzoek blijkt dat er een defect in het materiaal of het product is, zal Cobb International (PTY) Ltd gratis onderdelen vervangen of een nieuwe Gas Cobb leveren. Kosten voor vervoer en behandeling zijn voor rekening van de gebruiker.

Deze garantie geldt niet wanneer:

- aan de Gas Cobb veranderingen zijn aangebracht, ermee geknoeid is of het op welke manier dan ook veranderd of gerepareerd is door personen anders dan geautoriseerde vertegenwoordigers van Cobb International (PTY) Ltd
- de Gas Cobb beschadigd is door verkeerd gebruik, nalatigheid, een ongeluk of natuurrampen
- de Gas Cobb niet schoongemaakt is na ieder gebruik

Om gebruik te maken van deze garantie dient u contact op te nemen met uw lokale Gas Cobb dealer, het probleem beschrijven en uw aankoopbewijs tonen.

## 8. ГАЗОВОЕ ОБОРУДОВАНИЕ COBB 2 ОГРАНИЧЕНИЕ ГАРАНТИИ

Если при проверке будет подтверждено, что имеет место дефективный материал, либо несоответствующее качество работ, Cobb International (PTY) Ltd произведет бесплатную замену частей либо обменяет старое оборудование Gas Cobb на новое. Транспортировка и установка будут осуществляться за счет заказчика

Действие гарантии прекращается, если:

- Газовое оборудование Cobb было изменено, модифицировано, либо отремонтировано людьми, не являющимися авторизованными представителями Cobb International (PTY) Ltd
- Газовое оборудование Cobb было повреждено во время использования, вследствие небрежного отношения, несчастного случая, либо природных катаклизмов.
- Очистка газового оборудования Cobb не производилась после каждого использования

Для получения услуг в рамках гарантии свяжитесь с вашим местным дилером газового оборудования Cobb, опишите проблему и предоставьте доказательства совершения покупки.

## 9. COBB GASGRILL 2 ÅRS FABRIKSGARANTI

Hvis en undersøgelse bekræfter, at der forekommer materiale- eller fabriksfejl, vil Cobb International (PTY) Ltd sørge for gratis erstatning af dele eller bytte til en ny Cobb gasgrill. Transport og håndtering sker for kundens regning.

Garantien bortfalder hvis:

- Din Cobb gasgrill åbenlyst eller indirekte er blevet modificeret, manipuleret med, forandret eller på anden måde forsøgt repareret af andre end fagpersoner autoriserede af Cobb International (PTY) Ltd.
- Din Cobb gasgrill er blevet ødelagt pga. forkert brug, uagtsomhed, uheld eller naturkatastrofer.
- Din Cobb gasgrill ikke er blevet rengjort efter hver brug.

For service omfattet af denne garanti, kontakt da din lokale forhandler af Cobb gasgrill og beskriv problemet. Husk at medbringe købskvittering.

## Lista de componentes

- A. Asa
- B. Tapa
- C. Rejilla
- D. Olla interna
- E. Topes
- F. Base
- G. Regulador
- H. Mando de regulación
- I. Quemador
- J. Soporte del quemador de gas
- K. Base de soporte del quemador de gas
- L. Soporte canister

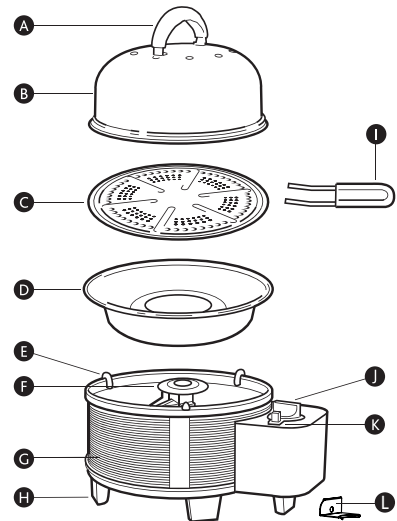

## Montaje del Mango

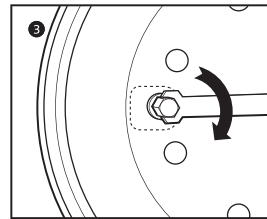
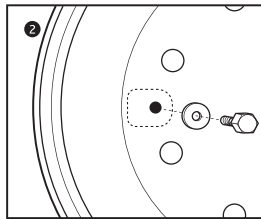
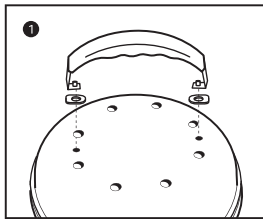

## Montaje de la Pata

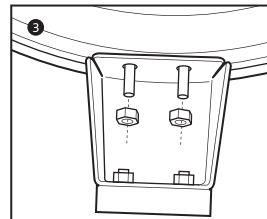
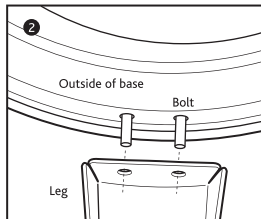
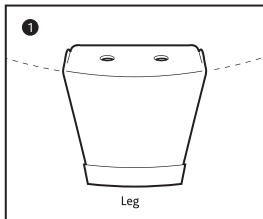

# Introducción y especificaciones del aparato

barbacoa Cobb Premier Gas, para utilizar únicamente con cartuchos de gas desechables

**Importante:** lea atentamente estas instrucciones para familiarizarse con la barbacoa antes de conectarla al cartucho de gas. Guarde estas instrucciones para consultas posteriores.

Su barbacoa Cobb Gas es un aparato portátil para cocinar en exteriores. Le permite asar, freír, tostar y cocer. Puede cocinar lo que quiera, cuando quiera y donde quiera.

- El montaje incorrecto de la barbacoa puede ser peligroso y podría provocar lesiones.
- La barbacoa no está diseñada para ser utilizada por niños.

La barbacoa Cobb Gas cumple con la normativa de aparatos de gas 2009/142/EC y sigue el homologación estándar EN521: 2006. Está concebida para utilizarla con un cartucho de butano de 445g/788ml producido por marcas de confianza de acuerdo con el estándar EN417.

## Especificaciones



Denominación de aparato	Barbacoa de gas para exteriores
Nº modelo	PGA002
Categoría de aparato	Presión de vapor – butano
Tipo de gas	Butano
Este aparato, solo debe de ser usado con una marca de Bote de Butano bien conocida y de confianza en acorde con la EN417. Puede ser peligroso el uso de otros tipos de Botes de Gas.	
Medida del surtidor	0,57mm
Potencia calorífica nominal	1,3kW (95g/h)
Código pin	0845CP-0083
Cód. de identificación	PGA002
Fabricado en China	
UTILIZAR ÚNICAMENTE EN EXTERIORES	
Lea las instrucciones antes de usar la unidad	
PRECAUCIÓN : las partes accesibles pueden estar muy calientes . Mantenga a los niños lejos de el aparato	

- Compruebe que las juntas entre el aparato y el cartucho de gas esten colocadas y en buen estado antes de conectar el cartucho de gas.
- No utilice un cartucho con las juntas dañadas o desgastadas.
- No utilice un cartucho que tenga fugas de gas, que esté dañado o que no funcione correctamente.
- La barbacoa Cobb Gas debe utilizarse sobre una superficie plana.
- La barbacoa Cobb Gas debe utilizarse lejos de sustancias o materiales inflamables y al menos a 1 m de las superficies cercanas (paredes, techo, etc.).
- Los cartuchos de gas deben cambiarse en un lugar bien ventilado, preferiblemente en exteriores, y lejos de cualquier posible fuente inflamable, como llamas, luces, fuegos eléctricos, etc.
- Si sospecha que el aparato tiene una fuga (olor a gas), llévelo inmediatamente a un lugar exterior bien ventilado y alejado de cualquier llama para que pueda detectar y cerrar la fuga. No intente detectar fugas utilizando una llama, emplee una solución de agua con jabón (50% agua - 50% jabón líquido).
- PRECAUCIÓN: las partes accesibles (p. ej. la tapa) pueden ponerse muy calientes. Mantenga a los niños alejados del aparato.
- No modifique la barbacoa Cobb Gas o el cartucho de gas de ninguna manera.
- No guarde o utilice líquidos o vapores inflamables cerca de la barbacoa Cobb Gas.
- Este aparato puede emitir monóxido de carbono, un gas tóxico inoloro, por lo que no debe emplearse en interiores. Utilice siempre su barbacoa Cobb Gas en un lugar bien ventilado.
- No altere ni manipule indebidamente las piezas internas ni modifique ningún componente de la barbacoa Cobb Gas.
- Mantenga su barbacoa Cobb Gas siempre limpia.
- No vierta líquido en la olla interna mientras siga caliente.
- No deje manteca o aceite caliente desatendidos en la rejilla de la barbacoa Cobb Gas. Podría provocar un incendio.
- Si se produce fuego (grasa, aceite, etc.), apague todos los quemadores y deje puesta la tapa hasta que el fuego se haya extinguido.
- La barbacoa Cobb Gas puede provocar un incendio si no se maneja con cuidado.
- No manipule indebidamente ni retire el cartucho de gas mientras está siendo utilizado.
- Por favor, siga atentamente las instrucciones de montaje y de conexión descritas en este manual.
- El cartucho de gas debe desconectarse del aparato después de su uso y cuando no este en uso.
- No guarde cartuchos de gas desconectados o de repuesto debajo o cerca de la barbacoa.
- Utilice la barbacoa Cobb Gas únicamente para el fin con el que ha sido diseñada.
- Tras un período de almacenaje, se debe comprobar que la barbacoa Cobb Gas no tiene fugas de gas.
- En caso de que los quemadores se apaguen durante el funcionamiento, gire inmediatamente el mando de regulación a la posición "off". Retire la tapa y espere 5 minutos antes de intentar encender de nuevo el aparato. Consulte por favor las instrucciones de encendido de este manual.
- Mantenga el espacio donde cocina libre de vapores y líquidos como gasolina o alcohol y de cualquier sustancia o material inflamable.
- La barbacoa Cobb Gas no debe conectarse a un cartucho de gas recargable. Debe utilizarse únicamente con cartuchos desechables.
- Asegúrese de que los 3 topes esten en su sitio antes, durante y después de cocinar.
- No intente desconectar el regulador de gas ni ninguna conexión de gas mientras la barbacoa este en funcionamiento.
- Un cartucho de gas abollado u oxidado puede ser peligroso y debería ser revisado por su proveedor de cartuchos de gas.
- Aunque parezca que su cartucho este vacío, es posible que aún contenga gas. El cartucho debe transportarse y almacenarse con las precauciones correspondientes.

# Utilización de cartuchos de gas

Utilización de cartuchos de gas – modelo PGA002

El modelo PGA001 utiliza butano acorde con las especificaciones EN 417 de la Unión Europea

## Conexión del cartucho de gas a la barbacoa Cobb Premier Gas (modelo PGA002)

- Conecte siempre el cartucho lejos de llamas o de cualquier fuente inflamable.
- El cartucho de gas debe conectarse en exteriores para evitar daños.
- Asegúrese de que la junta de goma (en el cartucho) este en buen estado y colocada correctamente (consulte las instrucciones de uso del fabricante del cartucho de gas). El mando de regulación debe estar en la posición "off".
- Con el cartucho en posición vertical, inclínelo ligeramente hacia el regulador, insértelo en el regulador y enrósquelo firmemente girándolo en sentido de las agujas de un reloj y apretando solamente con la mano.
- Si detecta un olor a gas, compruebe que el mando de regulación este en la posición de apagado ("off"). Desenrosque el cartucho de gas girándolo hacia la izquierda (sentido contrario a las agujas del reloj) antes de volver a conectarlo. Compruebe que la rosca del cartucho no este gastada y que la junta este colocada correctamente. No utilice una llama para buscar fugas.
- Puede buscar fugas aplicando una solución de agua jabonosa (50% agua - 50% jabón líquido) en las juntas y los puntos de unión. Si se forman burbujas, hay una fuga. Si la fuga persiste después de desconectar y conectar el cartucho, por favor devuelva el aparato a su distribuidor local para su revisión. Cuando el cartucho esté vacío, retírelo girándolo hacia la izquierda (sentido contrario a las agujas del reloj).
- No queme o perforo el cartucho aunque esté vacío.

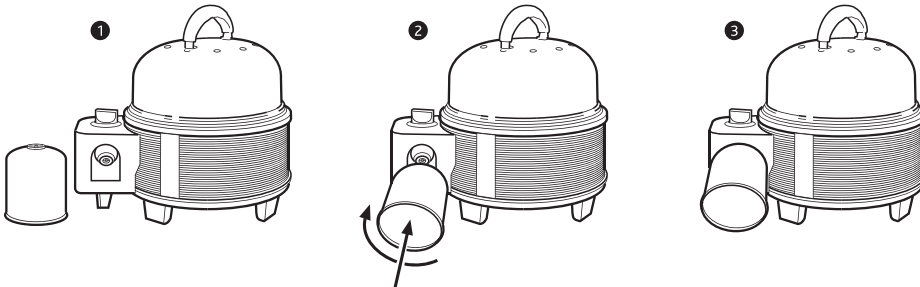

## Encendido de la barbacoa Cobb Gas

- Antes de encender su barbacoa Cobb Gas, compruebe que el cartucho este conectado correctamente y que se encuentra en un lugar libre de líquidos o vapores inflamables.
- La barbacoa Cobb Gas debe colocarse en una posición nivelada, segura y estable. Retire la tapa y la rejilla para dejar al descubierto el quemador.
- Tire suavemente del mando de regulación y gírelo en sentido contrario a las agujas del reloj, y entonces presione el botón de encendido. Si la llama no se enciende a la primera, repita el proceso hasta que la chispa inflame el gas.
- Una vez encendida, la llama puede ajustarse girando el mando de regulación entre bajo ('low') y alto ('high'), según sus necesidades.
- Coloque la rejilla sobre la olla interna y deje que se caliente durante 3 minutos con la tapa puesta.

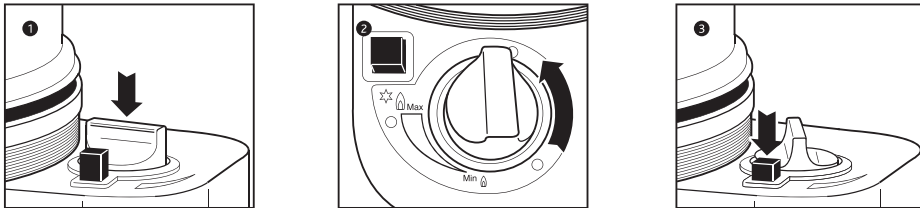

## Cómo instalar el soporte del frasco

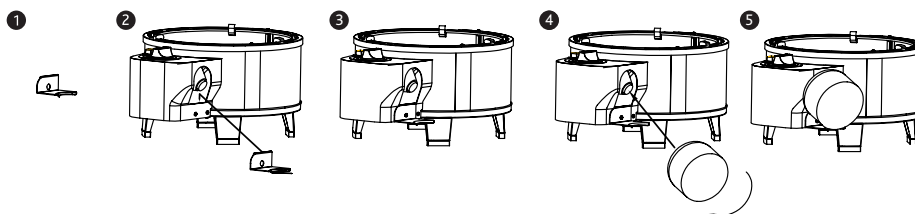

### Primeros pasos

- Aplique una capa fina de aceite de cocina en spray sobre la superficie de la rejilla antes de cocinar, esto facilitará la limpieza posterior.
- Coloque la rejilla sobre la olla interna.
- Coloque la tapa sobre la rejilla y deje que se caliente durante tres minutos.
- El tamaño y el peso de la comida determina el tiempo de cocción del plato.
- Puede freír y asar con o sin la tapa.
- Con platos de carne es mejor cocinar sin la tapa. No obstante, si hace frío y viento, sí conviene poner la tapa. Irá aprendiendo la mejor técnica de cocción a medida que se familiarice con su barbacoa Cobb Gas.
- La comida congelada debe descongelarse completamente antes de cocinarla.
- Si está cocinando con la parrilla doble, no necesita voltear individualmente las piezas de comida.
- Evite comprobar el estado de la comida con demasiada frecuencia. Cuantas más veces quite la tapa, más tiempo necesitarán los alimentos para cocinarse.
- El pescado o el marisco pueden cocinarse con o sin la tapa.
- Cuando ase o cueza, la tapa debe estar colocada para crear el efecto de horno.

### Extracción del cartucho de gas

- Compruebe que el cartucho está vacío antes de cambiarlo (agítelo para escuchar el sonido que produce el gas líquido).
- Compruebe que los quemadores estén apagados antes de desconectar el cartucho de gas.
- Desenrosque el cartucho de gas girándolo en sentido contrario a las agujas del reloj hasta que se suelte de la barbacoa.
- Deshágase del cartucho de acuerdo con la normativa medioambiental local.

### Limpieza de su barbacoa Cobb Gas

- Saque la olla interna de la base de la barbacoa para limpiarla.
- Mantenga su barbacoa siempre limpia, los restos de grasa pueden arder.
- No emplee materiales abrasivos para limpiar las superficies antiadherentes.
- No introduzca la barbacoa Cobb Gas en el lavavajillas ni la sumerja en agua, ya que podría obstruir el surtidor.
- Ponga la rejilla en remojo en agua caliente con jabón poco después de cocinar, y no utilice materiales abrasivos para su limpieza. Asegúrese de que la rejilla este fría antes de ponerla en remojo o limpiarla.

### Almacenaje de su barbacoa Cobb

- El cartucho de gas debe desconectarse de la barbacoa cuando no se utilice.
- Si va a guardar su barbacoa Cobb Gas durante un período de tiempo prolongado, aplique una capa delgada de aceite vegetal a todas las superficies excepto en el surtidor.
- Tras un período de almacenaje, debe comprobar si la barbacoa tiene alguna fuga de gas o si los tubos del quemador están obstruidos antes de utilizarla.

# Solución de problemas

Problema	Comprobación	Solución
No hay llama o la llama es muy baja	Cartucho de gas vacío	A. Agite el cartucho para comprobar si aún contiene gas líquido
	Surtidor obstruido o parcialmente bloqueado	A. No intente limpiar el surtidor, ya que podría dañarlo y hacer que el aparato sea peligroso B. Cambie el surtidor por un surtidor 'Jet BTU 7500' de su distribuidor local de barbacoas Cobb (modelo PGA002)
El quemador se enciende parcialmente		A. Ajuste el caudal de aire de entrada abriendo o cerrando los orificios de ventilación
Ignición al revés: se enciende la parte inferior del quemador		A. Cierre inmediatamente el mando de regulación y manténgase alejado hasta que se extingan las llamas B. Devuelva la barbacoa a su distribuidor local de barbacoas Cobb para su revisión

## Mantenimiento

- La llama normal es de color azul y puede tener la punta anaranjada. Si la llama es amarilla, ajuste los orificios de ventilación.
- Si la llama no se vuelve azul, es posible que el tubo Venturi esté obstruido o que el surtidor no esté conectado correctamente. La barbacoa Cobb Gas está equipada con un surtidor de 0,57 mm. Si se obstruye, no intente limpiarlo para desbloquearlo. Debe sustituirlo por un surtidor adecuado.
- Para sustituir el surtidor, desenrosque el surtidor antiguo y enrosque el nuevo.
- Tenga cuidado de no sobreapretar el surtidor.
- Colocación de una junta nueva: retire la junta antigua de su alojamiento con cuidado y prestando atención a no dañar el alojamiento. Antes de colocar la junta nueva, asegúrese de que está limpia y libre de impurezas.
- Problema con el regulador: el regulador es una pieza esencial de la barbacoa Cobb. No intente reemplazar esta unidad. Lleve la barbacoa a su distribuidor de Cobb para solicitar la sustitución del regulador.

## Ajuste del Primer Aire (Venturi)

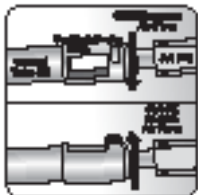

- (L) Venturi Tube  
(M) Jet





# Tarjeta de comentarios del cliente y Validación de la garantía

Franqueo  
requerido

Cobb International (PTY) Ltd.  
Apdo. correos 68113  
Bryanston  
Sudáfrica  
2021

**COBB**<sup>TM</sup>  
PREMIER GAS

# Tarjeta de comentarios del cliente y Validación de la garantía

Agradeceríamos sus comentarios sobre su experiencia con Cobb, pues nos ayudan a mejorar nuestros productos y servicios. Si lo prefiere, puede enviarnos sus comentarios por fax a través del número: (+2711) 463-1434. Correo electrónico: cobb@cobbglobal.com

## Datos personales

Fecha de compra de la barbacoa Cobb

---

Lugar de compra

---

Número de serie (figura en la parte interior de la carcasa exterior)

---

Nombre

Tratamiento

Fecha de nacimiento

---

Apellidos

---

Dirección postal

---

Teléfono ( )

Fax ( )

---

Móvil ( )

Correo electrónico

---

## Por favor, marque las casillas relevantes.

Agradecería que me mantuvieran informado sobre las novedades de Cobb.

Agradecería que se pusieran en contacto conmigo para informarme sobre ofertas especiales.

**COBB**

TM

**P R E M I E R G A S**

**COBB**<sup>TM</sup>

P R E M I E R   G A S



**CE**  
0845-14

# Cobb Premier Gas BBQ Instruction Manual

Cobb International (PTY) Ltd.  
PO Box 68113 • Bryanston 2021 • South Africa  
Tel: (+27 11) 463 1235 • Fax: (+27 11) 463 1434  
E-mail: [cobb@cobbglobal.com](mailto:cobb@cobbglobal.com) • [www.cobbglobal.com](http://www.cobbglobal.com)



# Garanzia

## 1. GAS COBB 2 YEAR LIMITED WARRANTY

If inspection confirms that it is defective in material or workmanship, Cobb International (PTY) Ltd will provide free replacement of parts or exchange a new Gas Cobb. Transport and handling will be for the users account.

This warranty is void if:

- The Gas Cobb is explicitly or implicitly modified, tampered with, altered or repaired in any way by persons other than authorised representatives of Cobb International (PTY) Ltd.
- The Gas Cobb has been damaged through misuse, negligence, accident or natural calamities.
- The Gas Cobb has not been cleaned after each use.

For services under this warranty contact your local Gas Cobb dealer, describing the problem including your proof of purchase.

## 2. GARANTIE LIMITÉE DE 2 ANS POUR LE GAS COBB

Si l'inspection confirme un défaut matériel ou de fabrication, Cobb International (PTY) Ltd effectuera gracieusement un remplacement des pièces ou procédera à l'échange du Gas Cobb contre un appareil neuf. Le transport et la manutention seront à la charge de l'utilisateur.

Cette garantie prend fin si :

- Le Gas Cobb est explicitement ou implicitement modifié, altéré, changé ou réparé d'un quelconque manière par une personne autre que les représentants habilités de Cobb International (PTY) Ltd.
- Le Gas Cobb a été endommagé en raison d'une mauvaise utilisation, de négligence, d'un accident ou de catastrophes naturelles.
- Le Gas Cobb n'a pas été nettoyé après chaque utilisation.

Pour bénéficier des services de cette garantie, il suffit de contacter votre revendeur local Gas Cobb en décrivant le problème et en joignant votre justificatif d'achat.

## 3. COBB GASOLGRILL MED 2 ÅRS BEGRÄNSAD GARANTI

Om det vid inspektionen visar att produkten är defekt i material eller utförande, kommer Cobb International (PTY) Ltd att kostnadsfritt erbjuda gratis byte av delar eller byta ut den för en ny Cobb gasolgrill. Transport och hantering kommer att debiteras användares konto.

Garanti gäller inte om:

- Cobb gasolgrill modifieras direkt eller indirekt, bearbetas, ändras eller repareras på något sätt av andra än auktoriserade representanter för Cobb International (PTY) Ltd
- Cobb gasolgrill har skadats genom missbruk, oaksamhet, olyckor eller naturkatastrofer.
- Cobb gasolgrill inte har rengjorts efter varje användning

För service inom ramen för denna garanti kontakta din lokala Cobb gasolgrill återförsäljare, och beskriv problemet inklusive inköpsbevis.

## 4. GARANTÍA DE 2 AÑOS EN LA BARBACOA COBB PREMIER GAS

Si se confirma en la inspección que la barbacoa presenta defectos materiales o de fabricación, Cobb International (PTY) Ltd suministrará gratuitamente las piezas de repuesto correspondientes o cambiará la barbacoa por una nueva. El transporte y la tramitación corren a cargo del cliente.

Esta garantía queda anulada si:

- La barbacoa ha sido modificada de manera explícita o implícita, manipulación indebida, si ha sufrido alteraciones o reparaciones de cualquier índole efectuadas por personas que no sean los representantes autorizados de Cobb International (PTY) Ltd.
- La barbacoa ha resultado dañada debido a un uso indebido, negligencia, accidente o por desastres naturales.
- La barbacoa no ha sido limpiada después de cada uso.

Para solicitar los servicios cubiertos por esta garantía, rogamos se ponga en contacto con su distribuidor local de barbacoas Cobb Premier Gas, describiendo el problema y presentando el correspondiente justificante de compra.

## 5. DUE ANNI DI GARANZIA PER GAS COBB

Se da eventuali controlli risultassero imperfezioni inerenti il materiale o la lavorazione, Cobb International (PTY) Ltd effettuerà sostituzione gratuita dei pezzi difettosi o il cambio con un nuovo Gas Cobb. Trasporto e imballaggio saranno a carico degli utenti.

La garanzia non è valida nei casi in cui:

- Gas Cobb abbia esplicitamente o implicitamente subito modifiche, manomissioni, alterazioni o riparazioni di alcun tipo da persone diverse dai rappresentanti autorizzati di Cobb International (PTY) Ltd.
- Gas Cobb sia danneggiato in seguito ad uso improprio, negligenza, incidente o calamità naturali.

- Gas Cobb non sia stato pulito dopo ogni uso.

Per i servizi coperti dalla presente garanzia, contattare il proprio rivenditore locale di Gas Cobb fornendo una descrizione del problema e accusa prova di acquisto.

## 6. GAS COBB - 2 JAHRE BEGRENZTE GEWÄHRLEISTUNG

Sollte eine Inspektion zu dem Ergebnis führen, dass ein Material- oder Produktionsfehler vorliegt, so übernimmt Cobb International (PTY) Ltd. einen kostenfreien Austausch von Bauteilen oder den Ersatz durch einen neuen Gas Cobb. Der Transport und die Handhabung gehen zu Lasten des Benutzers.

Diese Gewährleistung ist ungültig, wenn:

- der Gas Cobb ausdrücklich oder stillschweigend in irgendeiner Weise von einer Person umgebaut, manipuliert, abgeändert oder repariert wurde, sofern diese kein zugelassener Vertreter von Cobb International (PTY) Ltd. ist;
- der Gas Cobb durch Zweckentfremdung, Fahrlässigkeit, Unfall oder natürliche Katastrophen beschädigt wurde;
- der Gas Cobb nicht nach jedem Gebrauch gereinigt wurde.

Für Dienstleistungen im Rahmen dieser Gewährleistung kontaktieren Sie Ihren Cobb-Händler vor Ort mit Ihrem Kaufnachweis und beschreiben Sie das Problem.

## 7. GAS COBB 2 JAAR BEPERKTE GARANTIE

Als uit onderzoek blijkt dat er een defect in het materiaal of het product is, zal Cobb International (PTY) Ltd gratis onderdelen vervangen of een nieuwe Gas Cobb leveren. Kosten voor vervoer en behandeling zijn voor rekening van de gebruiker.

Deze garantie geldt niet wanneer:

- aan de Gas Cobb veranderingen zijn aangebracht, ermee geknoeid is of het op welke manier dan ook veranderd of gerepareerd is door personen anders dan geautoriseerde vertegenwoordigers van Cobb International (PTY) Ltd
- de Gas Cobb beschadigd is door verkeerd gebruik, nalatigheid, een ongeluk of natuurrampen
- de Gas Cobb niet schoongemaakt is na ieder gebruik

Om gebruik te maken van deze garantie dient u contact op te nemen met uw lokale Gas Cobb dealer, het probleem beschrijven en uw aankoopbewijs tonen.

## 8. ГАЗОВОЕ ОБОРУДОВАНИЕ COBB 2 ОГРАНИЧЕНИЕ ГАРАНТИИ

Если при проверке будет подтверждено, что имеет место дефективный материал, либо несоответствующее качество работ, Cobb International (PTY) Ltd произведет бесплатную замену частей либо обменяет старое оборудование Gas Cobb на новое. Транспортировка и установка будут осуществляться за счет заказчика

Действие гарантии прекращается, если:

- Газовое оборудование Cobb было изменено, модифицировано, либо отремонтировано людьми, не являющимися авторизованными представителями Cobb International (PTY) Ltd
- Газовое оборудование Cobb было повреждено во время использования, вследствие небрежного отношения, несчастного случая, либо природных катаклизмов.
- Очистка газового оборудования Cobb не производилась после каждого использования

Для получения услуг в рамках гарантии свяжитесь с вашим местным дилером газового оборудования Cobb, опишите проблему и предоставьте доказательства совершения покупки.

## 9. COBB GASGRILL 2 ÅRS FABRIKSGARANTI

Hvis en undersøgelse bekræfter, at der forekommer materiale- eller fabriksfejl, vil Cobb International (PTY) Ltd sørge for gratis erstatning af dele eller bytte til en ny Cobb gasgrill. Transport og håndtering sker for kundens regning.

Garantien bortfalder hvis:

- Din Cobb gasgrill åbenlyst eller indirekte er blevet modificeret, manipuleret med, forandret eller på anden måde foresgt repareret af andre end fagpersoner autoriserede af Cobb International (PTY) Ltd.
- Din Cobb gasgrill er blevet ødelagt pga. forkert brug, uagtsomhed, uheld eller naturkatastrofer.
- Din Cobb gasgrill ikke er blevet rengjort efter hver brug.

For service omfattet af denne garanti, kontakt da din lokale forhandler af Cobb gasgrillere og beskriv problemet. Husk at medbringe købskvittinger.

## Elenco dei componenti

- A. Manico
- B. Coperchio a campana Dome Cover
- C. Griglia Grill Grid
- D. Raccogligrassi interno Inner Sleeve
- E. Gommini
- F. Base
- G. Regolatore
- H. Manopola del regolatore
- I. Forno
- J. Supporto del fornello a gas
- K. Base del supporto del fornello a gas
- L. Staffa canister

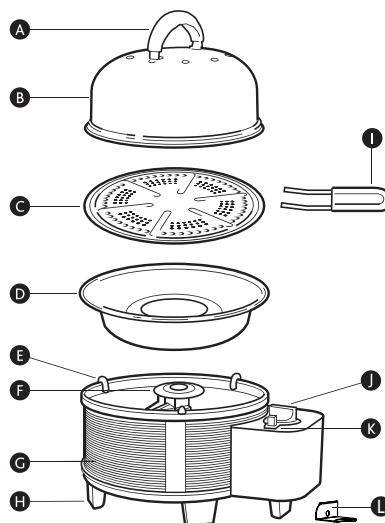

## Gestione assemblaggio

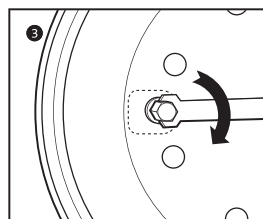
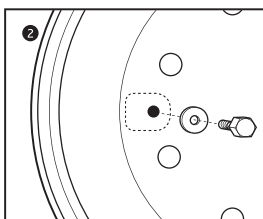
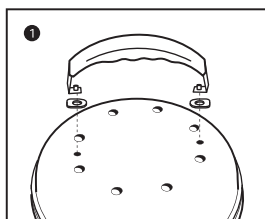

## Assemblaggio gamba

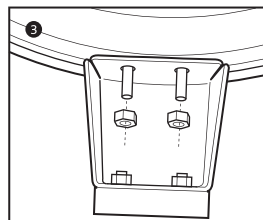
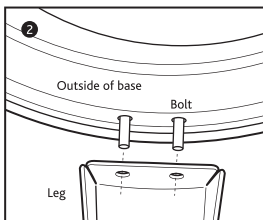
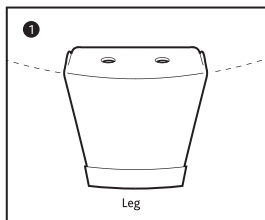

# Introduzione e specifiche dell'apparecchio

Gas Cobb, prodotto ad utilizzo unicamente con bombola monouso.

**Importante:** leggere le presenti istruzioni d'uso attentamente per acquisire dimestichezza con il prodotto prima di collegarlo alla bombola di gas. Conservare le istruzioni per riferimenti futuri.

Gas Cobb è un apparecchio portatile per cucinare all'aperto. Con Gas Cobb si può grigliare, friggere, arrostitire e stufare. Si può cucinare qualsiasi cosa, ovunque e in qualunque momento.

- Un montaggio incorretto può risultare pericoloso e causare ferite.
- Non è adatto all'uso da parte di bambini.

Gas Cobb è conforme alla Direttiva Apparecchi a Gas 2009/142/EC e rispetta la norma armonizzata EN521: 2006. Da utilizzarsi con bombola di butano da 445 g/788 ml prodotta da marchi affidabili ai sensi della norma EN417.

## Specifiche tecniche



Nome apparecchio	Outdoor Gas Barbecue
Modello No.	PGA002
Categoria apparecchio	Gas butano compresso
Tipo di gas	Butano
Questo dispositivo dovrebbe essere usato solo con una bombola di butano affidabile e di marca secondo le disposizioni EN417. Può essere rischioso cercare di adattarlo ad altri tipi di bombole a gas.	
Dimensione ugello del fornello	0,57 mm
Potenza termica nominale	1,3 kW (95 g/h)
Codice Pin	0845CP-0083
Identificativo	PGA002
Prodotto in Cina	
SOLO PER USO IN AMBIENTI ESTERNI	
Leggere le istruzioni prima di utilizzare l'apparecchio	
ATTENZIONE : le parti accessibili possono essere molto calde . Tenere i bambini lontano da l'apparecchio	

- Verificare che le guarnizioni fra l'apparecchio e la bombola di gas siano poste adeguatamente e in buone condizioni prima di collegare la bombola di gas.
- Non utilizzare la bombola se ha guarnizioni danneggiate o consumate.
- Non utilizzare una bombola avente perdite, danneggiata o malfunzionante.
- Gas Cobb va utilizzato su una superficie piana.
- Gas Cobb è da utilizzarsi lontano da materiali infiammabili con una distanza minima di 1 m dalle superfici adiacenti (muro, soffitto, ecc.).
- I recipienti di gas devono essere sostituiti in ambiente ben ventilato, preferibilmente all'esterno, lontano da ogni fonte di accensione quali fiamme libere, fiammelle pilota, stufe elettriche, ecc.
- Nel caso in cui si sospetti una fuga dalla bombola, ovvero si percepisca odore di gas, portarla fuori immediatamente in area ben ventilata e libera da fiamme per poter rilevare e bloccare le eventuali perdite. Non tentare di individuare le perdite con una fiamma, bensì con acqua e sapone (50% acqua - 50% soluzione di sapone liquido).
- **ATTENZIONE:** le parti accessibili (ad es., il coperchio) potrebbero diventare roventi. Tenere i bambini lontani dall'apparecchio.
- Non manomettere Gas Cobb o la bombola di gas in alcun modo.
- Non conservare liquidi o vapori infiammabili e nemmeno farne uso in prossimità di Gas Cobb.
- L'apparecchio può emettere del monossido di carbonio di natura inodore e pertanto non usare in luoghi chiusi. Utilizzare sempre Gas Cobb in un'area ben ventilata.
- Non manomettere le parti interne o apportare modifiche ai componenti di Gas Cobb.
- Tenere Gas Cobb sempre pulito .
- Non versare liquido nel raccogligrassa interno quando è ancora caldo.
- Non lasciare grasso o olio bollente incustodito sulla griglia di Gas Cobb. Potrebbe diventare causa di incendio.
- Non lasciare mai grassi o olio bollenti lontano dalla vostra sorveglianza sul Gas Cobb. Ciò potrebbe causare incendi.
- Gas Cobb può rappresentare un potenziale pericolo di incendio se non viene maneggiato con cura.
- Non manomettere o rimuovere la bombola durante l'uso.
- Seguire attentamente le istruzioni di montaggio e installazione presenti nel manuale.
- La bombola di gas deve essere scollegata dall'apparecchio dopo l'uso o quando viene riposta.
- Non conservare una bombola di gas di riserva o scollegata sotto o vicino l'apparecchio.
- Usare Gas Cobb solo per gli appositi usi previsti.
- Verificare la presenza di eventuali perdite di gas da Gas Cobb dopo essere rimasto conservato per un certo periodo di tempo.
- Se il fornello si spegnesse durante il funzionamento, girare immediatamente la manopola del regolatore verso la posizione "off". Sollevare il coperchio e attendere 5 minuti prima di tentare di accendere. Fare riferimento alle istruzioni per accendere presenti nel manuale.
- Tenere l'area di cottura libera da vapori e liquidi infiammabili come benzina, alcool e materiali combustibili.
- Gas Cobb non va collegato a una bombola ricaricabile. Il prodotto è da utilizzarsi solo con una bombola monouso.
- Assicurarsi che tutti i 3 gommini sia ben fissi prima, durante e dopo la cottura.
- Non tentare di scollegare il regolatore di gas o alcuna giunzione del gas durante il funzionamento dell'apparecchio.
- Una bombola ammaccata o arrugginita potrebbe causare danni e andrebbe fatta controllare dal fornitore di gas di fiducia.
- Seppure la bombola apparisse vuota, vi potrebbe essere presenza di gas. La bombola andrebbe trasportata e conservata adeguatamente.

# Cosa fare quando si usano bombole di gas

Cosa fare quando si usano bombole di gas. Modello PGA002

Modello PRGA001 Usare una bombola al butano che sia conforme alle direttive europee EN417

## Collegare la bombola di gas a Premier Gas Cobb (modello PGA002)

- Montare sempre la bombola di gas lontano da fiamme libere o fonti di accensione.
- La bombola di gas va montata stando in ambienti esterni per evitare pericoli.
- Assicursi che la guarnizione in gomma presente sulla bombola sia in buone condizioni d'uso e posta correttamente (vedere le istruzioni d'uso inerenti la bombola di gas fornite dal produttore). La manopola del regolatore deve essere in posizione "off".
- Se la bombola è tenuta verticalmente, inclinarla leggermente verso il regolatore, inserirla in quest'ultimo e girare in senso orario fino ad avvitare saldamente.
- In caso si avvertisse odore di gas, assicurarsi che la manopola del regolatore sia in posizione "off". Svitare la bombola di gas ruotandola verso sinistra e in senso antiorario prima di ricollegarla. Accertarsi che la filettatura della bombola non sia danneggiata e che la guarnizione sia posta correttamente. Non usare fiamme libere per verificare la presenza eventuale di perdite di gas.
- Passando acqua e sapone (50% acqua - 50% soluzione di sapone liquido) sulle giunzioni è possibile individuare la presenza di perdite di gas, in quanto si formerebbero bolle a livello delle eventuali fughe. Se la perdita persiste dopo aver ricollegato la bombola, restituire l'apparecchio al proprio rivenditore locale per attente verifiche. Quando la bombola si sarà svuotata, rimuoverla svitando verso sinistra e in senso antiorario.
- Non bruciare o forare la bombola anche qualora fosse vuota.

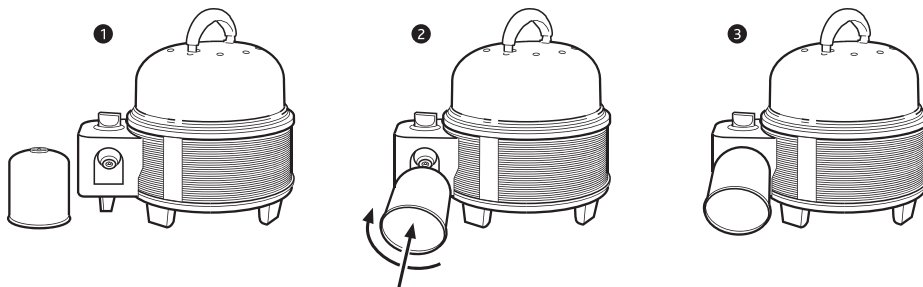

## Come accendere Gas Cobb

- Prima di accendere Gas Cobb, assicurarsi che la bombola sia montata correttamente e di trovarsi in un'area priva di vapori liquidi infiammabili.
- Gas Cobb deve essere collocato in posizione sicura, dritta e stabile. Rimuovere il coperchio e la griglia per scoprire il fornello.
- Premere e ruotare la manopola di regolazione in senso antiorario e successivamente premere il pulsante di accensione. Se la fiamma non si accende al primo tentativo, ripetere finché la scintilla non accende il gas.
- Dopo l'accensione la fiamma può essere regolata ruotando la manopola fra i livelli "low" e "high" a seconda delle necessità.
- Porre la griglia sul raccogligrassa interno e attendere 3 minuti con il coperchio poggiato perché si possa riscaldare.

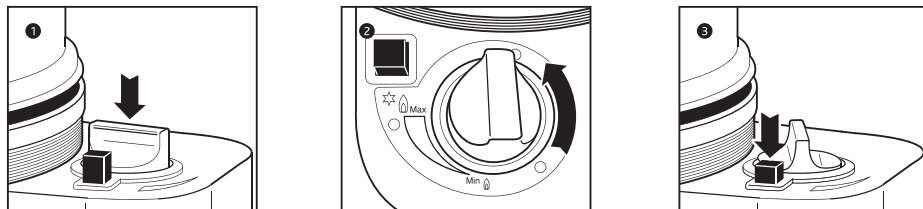



## Come installare il Bracket Canister

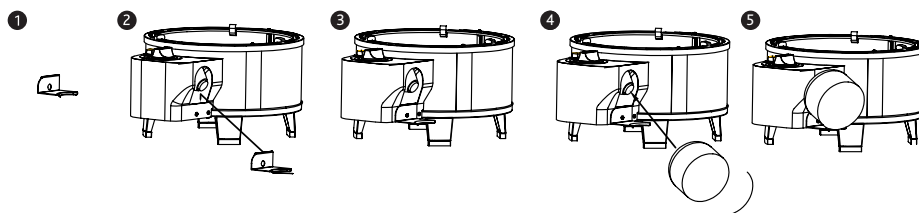

## Uso iniziale

- Prima di accendere il Gas Cobb, applicare un buono strato di spray antiaderente da cucina sulla superficie del Grill Gri. Si prega di leggere attentamente le istruzioni del produttore prima di procedere all'uso.
- Porre la griglia sul raccogligrassa interno.
- Mettere il coperchio sulla griglia e lasciar riscaldare per 3 minuti.
- Forma e peso degli alimenti ne determineranno i tempi stessi di cottura.
- È possibile friggere o grigliare sia con coperchio che senza.
- È meglio cuocere la carne senza coperchio, ma in caso di clima freddo o ventoso è preferibile usarlo. Si acquisisce dimestichezza con Gas Cobb nel momento stesso in cui se ne sfrutta la versatilità.
- Gli alimenti surgelati vanno fatti scongelare completamente prima di cuocerli.
- Quando si arrostisce con la Fenced Roast Rack (venduta separatamente) non è necessario girare il cibo durante la cottura.
- Non occorre verificare la cottura dei cibi con frequenza, poiché sollevando il coperchio continuamente se ne allungano i tempi.
- Pesce o frutti di mare possono essere cotti sia con coperchio che senza.
- Per rosolare o stufare occorre usare il coperchio per creare un effetto forno.

## Rimuovere la bombola di gas

- Verificare che la bombola sia vuota prima di sostituirla. Basta agitarla per sentire il rumore del liquido all'interno.
- Assicuratevi che le fiamme si siano estinte prima di staccare la bombola a gas.
- Svitare la bombola di gas in senso antiorario fino a separarla da Gas Cobb.
- Smaltire la bombola così come previsto dalle norme ambientali locali.

## Pulire Gas Cobb

- Rimuovere il raccogligrassa interno dalla base di Gas Cobb per procedere con la pulizia.
- Tenere sempre pulito Gas Cobb poiché i grassi residui possono prendere fuoco.
- Non usare materiali abrasivi per la pulizia delle superfici antiaderenti.
- Immergete la Grill Grid in acqua calda con sapone dopo aver cucinato e non usate materiali abrasivi per pulirla (Assicuratevi che Grill Grid si sia raffreddata prima di lavarla)
- Immergere la griglia in acqua calda con sapone subito dopo la cottura e non usare materiali abrasivi per pulirla. Assicuratevi che la griglia si sia raffreddata prima di lavarla.

## Come conservare Cobb

- La bombola deve essere staccata da Gas Cobb quando non lo si usa.
- Qualora non si faccia uso di Gas Cobb per un lungo periodo di tempo, applicare un leggero strato di olio vegetale su tutte le superfici eccetto il fornello.
- Se non si è fatto uso di Gas Cobb (x) per un certo periodo di tempo, verificare la presenza di eventuali perdite di gas o ostruzioni nei tubi del fornello prima di riutilizzarlo.

# Risoluzione dei problemi

Problema	Verifica	Soluzione
Fiamma assente o debole	Bombola del gas vuota	A. Agitare la bombola per accertarsi della presenza di gas liquido
	Fornello otturato o parzialmente otturato	A. Non tentare di pulirlo altrimenti si rischia di danneggiarlo e rendere il prodotto pericoloso B. Sostituirlo con un altro di tipo Jet BTU 7500 presso il rivenditore locale Cobb (modello PGA002)
Fornello a fiamma parziale		A. Regolare l'aria d'innescò secondo necessità aprendo o chiudendo i fori di ventilazione
Fuoco bloccato sotto lo spartifiamma		A. Spegnerò immediatamente girando la manopola del regolatore e tenersi a distanza fino a completo spegnimento delle fiamme B. Restituire Gas Cobb al rivenditore locale Cobb per attente verifiche

## Manutenzione

- Una normale fiamma è di colore bluastro con eventuali punte di color arancio. Se la fiamma fosse gialla occorre allora regolare i fori di ventilazione.
- Se la fiamma non diventa blu significa che forse il tubo di Venturi è ostruito o il fornello non è collocato correttamente. Gas Cobb è dotato di un fornello con ugello da 0,57 mm. In caso di ostruzione non tentare alcuna pulizia. Occorre procedere alla sostituzione con ugello adatto.
- Per sostituire l'ugello, svitarlo e poi inserirne uno nuovo adatto.
- Prestare attenzione a non stringere eccessivamente l'ugello.
- Per montare la nuova guarnizione, rimuovere con precauzione quella precedente dalla propria sede senza danneggiare quest'ultima. Prima di inserire la nuova guarnizione, accertarsi che sia pulita e priva di corpi estranei.
- Per eventuali problemi con il regolatore, essendo parte integrante di Cobb, mai procedere con una sostituzione. Piuttosto inviare l'intero Cobb al proprio agente di zona affinché vi provveda personalmente.

## Regolazione del Primer Air (Venturi)

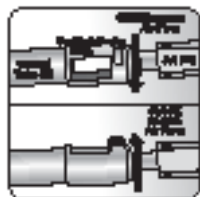

- (L) Venturi Tube  
(M) Jet



## Scheda per il feedback del Cliente e Garanzia

Inviare per  
posta

Cobb International (PTY) Ltd.  
PO Box 68113  
Bryanston  
Sud Africa  
2021

**COBB**<sup>TM</sup>

P R E M I E R G A S

# Scheda per il feedback del Cliente e Garanzia

Il suo feedback relativo alla sua esperienza con il Cobb sarebbe molto apprezzata. In questo modo speriamo di migliorare il nostro prodotto e il nostro servizio. Se preferisce può inviarcì il suo feedback sul Cobb anche via fax (+2711) 463-1434.  
Email Cobb: cobb@cobbglobal.com

## Dati personali

Data di acquisto del barbecue Cobb

---

Luogo dell'acquisto

---

Numero seriale (si trova all'interno dell'alloggiamento interno)

---

Nome

Titolo

Data di nascita

---

Cognome

---

Indirizzo postale

---

---

Telefono ( )

Fax ( )

---

Cellulare ( )

E-mail

---

## Spuntare i punti pertinenti.

Desidero essere informato sugli nuovi sviluppi Cobb.

Desidero essere contattato in merito alle opportunità di acquisto.

**COBB**

TM

P R E M I E R G A S

**COBB**<sup>TM</sup>

P R E M I E R   G A S



# Cobb Premier Gas BBQ Instruction Manual

Cobb International (PTY) Ltd.  
PO Box 68113 • Bryanston 2021 • South Africa  
Tel: (+27 11) 463 1235 • Fax: (+27 11) 463 1434  
E-mail: [cobb@cobbglobal.com](mailto:cobb@cobbglobal.com) • [www.cobbglobal.com](http://www.cobbglobal.com)



# Gewährleistung

## 1. GAS COBB 2 YEAR LIMITED WARRANTY

If inspection confirms that it is defective in material or workmanship, Cobb International (PTY) Ltd will provide free replacement of parts or exchange a new Gas Cobb. Transport and handling will be for the users account.

This warranty is void if:

- The Gas Cobb is explicitly or implicitly modified, tampered with, altered or repaired in any way by persons other than authorised representatives of Cobb International (PTY) Ltd.
- The Gas Cobb has been damaged through misuse, negligence, accident or natural calamities.
- The Gas Cobb has not been cleaned after each use.

For services under this warranty contact your local Gas Cobb dealer, describing the problem including your proof of purchase.

## 2. GARANTIE LIMITÉE DE 2 ANS POUR LE GAS COBB

Si l'inspection confirme un défaut matériel ou de fabrication, Cobb International (PTY) Ltd effectuera gracieusement un remplacement des pièces ou procédera à l'échange du Gas Cobb contre un appareil neuf. Le transport et la manutention seront à la charge de l'utilisateur.

Cette garantie prend fin si :

- Le Gas Cobb est explicitement ou implicitement modifié, altéré, changé ou réparé d'un quelconque manière par une personne autre que les représentants habilités de Cobb International (PTY) Ltd.
- Le Gas Cobb a été endommagé en raison d'une mauvaise utilisation, de négligence, d'un accident ou de catastrophes naturelles.
- Le Gas Cobb n'a pas été nettoyé après chaque utilisation.

Pour bénéficier des services de cette garantie, il suffit de contacter votre revendeur local Gas Cobb en décrivant le problème et en joignant votre justificatif d'achat.

## 3. COBB GASOLGRILL MED 2 ÅRS BEGRÄNSAD GARANTI

Om det vid inspektionen visar att produkten är defekt i material eller utförande, kommer Cobb International (PTY) Ltd att kostnadsfritt erbjuda gratis byte av delar eller byta ut den för en ny Cobb gasolgrill. Transport och hantering kommer att debiteras användarens konto.

Garantien gäller inte om:

- Cobb gasolgrill modifieras direkt eller indirekt, bearbetas, ändras eller repareras på något sätt av andra än auktoriserade representanter för Cobb International (PTY) Ltd
- Cobb gasolgrill har skadats genom missbruk, oaksamhet, olyckor eller naturkatastrofer.
- Cobb gasolgrill inte har rengjorts efter varje användning

För service inom ramen för denna garanti kontakta din lokala Cobb gasolgrill återförsäljare, och beskriv problemet inklusive inköpsbevis.

## 4. GARANTÍA DE 2 AÑOS EN LA BARBACOA COBB PREMIER GAS

Se confirma en la inspección que la barbacoa presenta defectos materiales o de fabricación, Cobb International (PTY) Ltd suministrará gratuitamente las piezas de repuesto correspondientes o cambiará la barbacoa por una nueva. El transporte y la tramitación corren a cargo del cliente.

Esta garantía queda anulada si:

- La barbacoa ha sido modificada de manera explícita o implícita, manipulación indebida, si ha sufrido alteraciones o reparaciones de cualquier índole efectuadas por personas que no sean los representantes autorizados de Cobb International (PTY) Ltd.
- La barbacoa ha resultado dañada debido a un uso indebido, negligencia, accidente o por desastres naturales.
- La barbacoa no ha sido limpiada después de cada uso.

Para solicitar los servicios cubiertos por esta garantía, rogamos se ponga en contacto con su distribuidor local de barbacoas Cobb Premier Gas, describiendo el problema y presentando el correspondiente justificante de compra.

## 5. DUE ANNI DI GARANZIA PER GAS COBB

Se da eventuali controlli risultassero imperfezioni inerenti il materiale o la lavorazione, Cobb International (PTY) Ltd effettuerà sostituzione gratuita dei pezzi difettosi o il cambio con un nuovo Gas Cobb. Trasporto e imballaggio saranno a carico degli utenti.

La garanzia non è valida nei casi in cui:

- Gas Cobb abbia esplicitamente o implicitamente subito modifiche, manomissioni, alterazioni o riparazioni di alcun tipo da persone diverse dai rappresentanti autorizzati di Cobb International (PTY) Ltd.
- Gas Cobb sia danneggiato in seguito ad uso improprio, negligenza, incidente o calamità naturali.

- Gas Cobb non sia stato pulito dopo ogni uso.

Per i servizi coperti dalla presente garanzia, contattare il proprio rivenditore locale di Gas Cobb fornendo una descrizione del problema e accusa prova di acquisto.

## 6. GAS COBB - 2 JAHRE BEGRENZTE GEWÄHRLEISTUNG

Sollte eine Inspektion zu dem Ergebnis führen, dass ein Material- oder Produktionsfehler vorliegt, so übernimmt Cobb International (PTY) Ltd. einen kostenfreien Austausch von Bauteilen oder den Ersatz durch einen neuen Gas Cobb. Der Transport und die Handhabung gehen zu Lasten des Benutzers.

Diese Gewährleistung ist ungültig, wenn:

- der Gas Cobb ausdrücklich oder stillschweigend in irgendeiner Weise von einer Person umgebaut, manipuliert, abgeändert oder repariert wurde, sofern diese kein zugelassener Vertreter von Cobb International (PTY) Ltd. ist;
- der Gas Cobb durch Zweckentfremdung, Fahrlässigkeit, Unfall oder natürliche Katastrophen beschädigt wurde;
- der Gas Cobb nicht nach jedem Gebrauch gereinigt wurde.

Für Dienstleistungen im Rahmen dieser Gewährleistung kontaktieren Sie Ihren Cobb-Händler vor Ort mit Ihrem Kaufnachweis und beschreiben Sie das Problem.

## 7. GAS COBB 2 JAAR BEPERKTE GARANTIE

Als uit onderzoek blijkt dat er een defect in het materiaal of het product is, zal Cobb International (PTY) Ltd gratis onderdelen vervangen of een nieuwe Gas Cobb leveren. Kosten voor vervoer en behandeling zijn voor rekening van de gebruiker.

Deze garantie geldt niet wanneer:

- aan de Gas Cobb veranderingen zijn aangebracht, ermee geknoeid is of het op welke manier dan ook veranderd of gerepareerd is door personen anders dan geautoriseerde vertegenwoordigers van Cobb International (PTY) Ltd
- de Gas Cobb beschadigd is door verkeerd gebruik, nalatigheid, een ongeluk of natuurrampen
- de Gas Cobb niet schoongemaakt is na ieder gebruik

Om gebruik te maken van deze garantie dient u contact op te nemen met uw lokale Gas Cobb dealer, het probleem beschrijven en uw aankoopbewijs tonen.

## 8. ГАЗОВОЕ ОБОРУДОВАНИЕ COBB 2 ОГРАНИЧЕНИЕ ГАРАНТИИ

Если при проверке будет подтверждено, что имеет место дефективный материал, либо несоответствующее качество работ, Cobb International (PTY) Ltd произведет бесплатную замену частей либо обменяет старое оборудование Gas Cobb на новое. Транспортировка и установка будут осуществляться за счет заказчика

Действие гарантии прекращается, если:

- Газовое оборудование Cobb было изменено, модифицировано, либо отремонтировано людьми, не являющимися авторизованными представителями Cobb International (PTY) Ltd
- Газовое оборудование Cobb было повреждено во время использования, вследствие небрежного отношения, несчастного случая, либо природных катаклизмов.
- Очистка газового оборудования Cobb не производилась после каждого использования

Для получения услуг в рамках гарантии свяжитесь с вашим местным дилером газового оборудования Cobb, опишите проблему и предоставьте доказательства совершения покупки.

## 9. COBB GASGRILL 2 ÅRS FABRIKSGARANTI

Hvis en undersøgelse bekræfter, at der forekommer materiale- eller fabriksfejl, vil Cobb International (PTY) Ltd sørge for gratis erstatning af dele eller bytte til en ny Cobb gasgrill. Transport og håndtering sker for kundens regning.

Garantien bortfalder hvis:

- Din Cobb gasgrill åbenlyst eller indirekte er blevet modificeret, manipuleret med, forandret eller på anden måde forsøgt repareret af andre end fagpersoner autoriserede af Cobb International (PTY) Ltd.
- Din Cobb gasgrill er blevet ødelagt pga. forkert brug, uagtsomhed, uheld eller naturkatastrofer.
- Din Cobb gasgrill ikke er blevet rengjort efter hver brug.

For service omfattet af denne garanti, kontakt da din lokale forhandler af Cobb gasgrill og beskriv problemet. Husk at medbringe købskvittering.

## Komponenten

- A. Deckelgriff
- B. Deckel
- C. Grillplatte
- D. Innenschale
- E. Gummiabstandshalter
- F. Brenner
- G. Außenschale
- H. Fuß
- I. Griff
- J. Reglerknopf
- K. Anzündknopf
- L. Kanisterhalterung

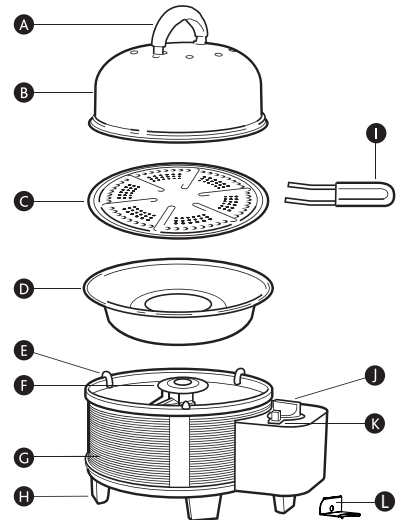

## Montage Deckelgriff

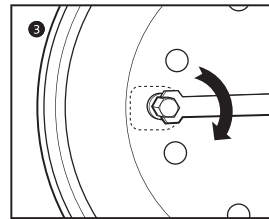
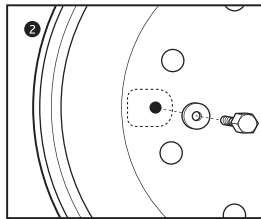
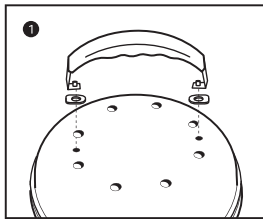

## Montage der Füße

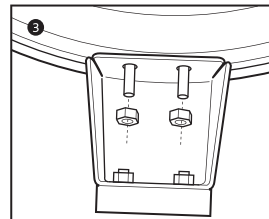
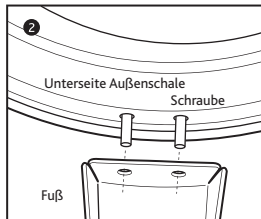
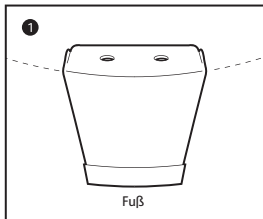

# Einleitung und Gerätespezifikationen

## Gas Cobb - nur für den Gebrauch mit Einwegkartuschen

**Wichtig:** Lesen Sie diese Gebrauchsanweisungen sorgfältig durch und machen Sie sich mit dem Gerät vertraut, bevor Sie es an den Gasbehälter anschließen. Bewahren Sie diese Anleitung für den zukünftigen Gebrauch auf.

Bei Ihrem Gas Cobb handelt es sich um ein tragbares Kochgerät für den Außenbereich. Mit dem Gas Cobb können Sie grillen, braten, rösten und backen. Sie können alles, überall und jederzeit kochen.

- Eine unsachgemäße Montage kann gefährlich sein und zu Verletzungen führen.
- Nicht für den Gebrauch durch Kinder.

Der Gas Cobb erfüllt die Richtlinie 2009/142/EG für Gasgeräte und den harmonisierten Standard EN521: 2006. Für den Gebrauch mit einer 445 g/788 ml Butangaskartusche vorgesehen (gemäß dem Standard EN417 und nur von namhaften Herstellern).



## Spezifikationen

Gerätebezeichnung	Außengasgrill
Modell Nr.	PGA002
Gerätekategorie	Dampfdruck – Butan
Gastyp	Butan
Verwenden Sie nur Gaskartuschen von namhaften Herstellern gemäß dem Standard EN417. Die Nutzung von anderen Gasbehältern kann gefährlich sein.	
Düsengröße	0,57 mm
Hitzenennleistung	1,3 kW (95 g/h)
Pin-Code	0845CP-0083
Identifikationsnummer	PGA002
Hergestellt in China	
<b>NUR FÜR DEN GEBRAUCH IM AUSSENBEREICH</b>	
Lesen Sie die Anweisungen , bevor Sie das Gerät	
<b>ACHTUNG:</b> die zugänglichen Teile sehr heiß sein können . Halten Sie Kinder von das Gerät	



- Vergewissern Sie sich, dass die Dichtungen zwischen dem Gerät und der Gaskartusche entsprechend vorhanden und in gutem Zustand sind, bevor Sie die Gaskartusche anschließen.
- Benutzen Sie die Kartusche nicht, wenn sie beschädigt ist oder die Dichtungen verschlissen sind.
- Benutzen Sie keine undichte, beschädigte oder nicht richtig funktionierende Kartusche.
- Der Gas Cobb muss während des Betriebs auf einer ebenen Fläche stehen.
- Der Gas Cobb muss während des Betriebs fern von brennbaren Materialien und mindestens 1 m von angrenzenden Oberflächen (Wand, Decke usw.) stehen.
- Gasbehälter sind an einem gut belüfteten Ort auszuwechseln, bevorzugt im Außenbereich, fern von jeglichen Entzündungsquellen, wie offenen Flammen, Zündflammen, elektrischem Feuer usw.
- Wenn Sie ein Leck an der Kartusche vermuten (Gasgeruch), bringen Sie die Kartusche umgehend an einen gut belüfteten, flammenfreien Ort, wo das Leck entdeckt und gestopft werden kann. Versuchen Sie nicht, Undichtigkeiten mit Hilfe einer Flamme zu finden. Verwenden Sie stattdessen Seifenwasser (50 % Wasser – 50 % flüssige Seifenlauge).
- VORSICHT: Zugängliche Bauteile (z. B. der Deckel) können sehr heiß werden. Halten Sie Kinder von dem Gerät fern.
- Bauen Sie den Gas Cobb oder die Gaskartusche in keiner Weise um.
- Lagern oder benutzen Sie keine brennbaren Flüssigkeiten oder Dämpfe in der Nähe des Gas Cobb.
- Dieses Gerät kann geruchloses Kohlenmonoxid erzeugen, weshalb es nicht in Räumen zu benutzen ist. Benutzen Sie Ihren Gas Cobb in einem gut belüfteten Bereich.
- Versuchen Sie nicht, die inneren Bauteile zu manipulieren oder jegliche Komponente des Gas Cobb umzubauen.
- Halten Sie Ihren Gas Cobb jederzeit sauber.
- Gießen Sie keine Flüssigkeit in die Innenschale, wenn diese noch heiß ist.
- Lassen Sie kein heißes Fett oder Öl unbeaufsichtigt auf dem Grill des Gas Cobb. Dies könnte zu einem Brand führen.
- Sollte ein Feuer (Fett, Öl usw.) ausbrechen, schalten Sie umgehend den Brenner aus und lassen Sie den Deckel geschlossen, bis das Feuer erloschen ist.
- Der Gas Cobb kann eine potenzielle Feuergefahr darstellen, wenn er nicht vorsichtig gehandhabt wird.
- Manipulieren oder bewegen Sie die Kartusche nicht während des Gebrauchs.
- Befolgen Sie sorgfältig die Montageanweisungen in dieser Anleitung.
- Die Gaskartusche muss nach dem Gebrauch, oder wenn sie gelagert wird, von dem Gerät getrennt werden.
- Bewahren Sie keine Ersatz- oder getrennten Gaskartuschen in der Nähe des Grills auf.
- Benutzen Sie den Gas Cobb nur für den dafür vorgesehenen Zweck.
- Nach einem gewissen Lagerungszeitraum ist der Gas Cobb auf Gaslecks zu überprüfen.
- Sollte der Brenner während des Betriebs erlöschen, schalten Sie den Regler umgehend auf „Off“. Öffnen Sie den Deckel und warten Sie fünf Minuten, bevor Sie versuchen, den Brenner neu zu entzünden. Lesen Sie bitte die Zündanweisungen in dieser Anleitung.
- Halten Sie den Kochbereich frei von entzündbaren Dämpfen und Flüssigkeiten, wie Benzin, Alkohol oder brennbarem Material.
- Der Gas Cobb darf nicht an eine wiederauffüllbare Kartusche angeschlossen werden. Dieses Gerät ist nur mit Einwegkartuschen zu benutzen.
- Vergewissern Sie sich, dass alle drei Abstandshalter vor, während und nach dem Kochen an ihrem Platz sind.
- Versuchen Sie nicht, den Gasregler oder jegliche Gasarmatur zu trennen, solange Ihr Grill in Betrieb ist.
- Eine verbeulte oder rostige Kartusche kann gefährlich sein und ist von Ihrem Gaszulieferer zu überprüfen.
- Obwohl Ihre Kartusche möglicherweise leer erscheinen mag, kann noch immer Gas darin enthalten sein. Die Kartusche ist entsprechend zu transportieren und zu lagern.

# Nutzung von Gaskartuschen

Nutzung von Gaskartuschen - Modell PGA002

Modell PGA001 – Verwenden Sie nur Gaskartuschen gemäß den Spezifikationen EN 417 für Europa.

## Anschließen der Gaskartusche an den Premier Gas Cobb (Modell PGA002)

- Schließen Sie die Gaskartusche stets fern von offenen Flammen oder Zündquellen an.
- Die Gaskartusche ist im Außenbereich anzuschließen, um Gefahren zu vermeiden.
- Vergewissern Sie sich, dass die Gummidichtung der Kartusche in gutem Zustand ist und richtig sitzt (siehe Betriebsanleitung des Herstellers für Gaskartuschen). Der Reglerknopf muss auf „Off“ stehen.
- Die Kartusche im Uhrzeigersinn handfest auf den Regler schrauben.
- Wenn Sie einen Gasgeruch wahrnehmen, vergewissern Sie sich, dass der Regler auf „Off“ steht. Schrauben Sie die Gaskartusche ab, wobei Sie die Kartusche nach links (gegen den Uhrzeigersinn) drehen. Drehen Sie die Kartusche erneut auf und vergewissern Sie sich, dass das Kartuschengewinde nicht verkantet ist. Achten Sie darauf, dass die Dichtung richtig sitzt. Benutzen Sie keine offene Flamme, um die Kartusche auf Undichtigkeit zu prüfen.
- Unter Zuhilfenahme von Seifenwasser (50% Wasser – 50% flüssige Seifenlauge) können Sie die Kartusche auf Lecks überprüfen, indem Sie das Seifenwasser auf die Verbindungen geben. Sollten sich Blasen bilden, dann ist ein Leck vorhanden. Wenn das Leck noch immer vorhanden ist, nachdem Sie die Kartusche erneut angeschlossen haben, bringen Sie die Kartusche zur Überprüfung bitte zu Ihrem Händler vor Ort zurück. Entfernen Sie die leere Kartusche, indem Sie sie links herum (gegen den Uhrzeigersinn) abdrehen.
- Öffnen oder zünden Sie Kartuschen nicht an, auch wenn sie leer sind.

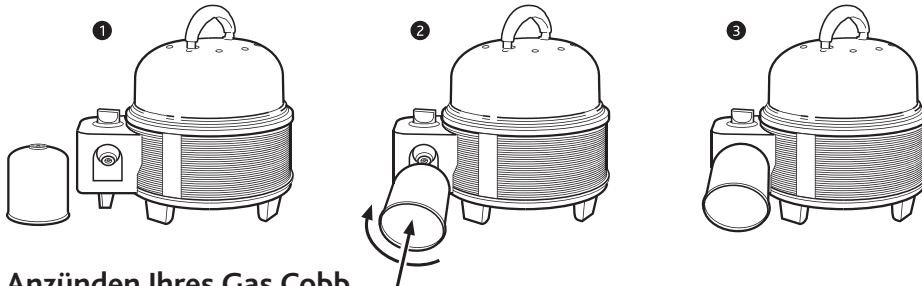

## Anzünden Ihres Gas Cobb

- Bevor Sie Ihren Gas Cobb anzünden, vergewissern Sie sich, dass die Kartusche richtig angeschlossen ist und dass Sie sich in einem Bereich ohne entzündbare Flüssigkeiten oder Dämpfe befinden.
- Der Gas Cobb muss sicher, eben und stabil aufgestellt werden. Entfernen Sie den Deckel und die Grillplatte, um den Brenner freizulegen.
- Drehen Sie den Reglerknopf gegen den Uhrzeigersinn und drücken Sie anschließend den Zündknopf. Sollte die Flamme nicht beim ersten Versuch zünden, so wiederholen Sie den Vorgang, bis der Funke das Gas entzündet.
- Sobald das Gerät entzündet wurde, kann die Flamme mithilfe des Reglers je nach Bedarf hoch oder niedrig eingestellt werden.
- Legen Sie die Grillplatte auf die Innenschale und lassen Sie sie drei Minuten unter dem aufgesetztem Deckel heiß werden bevor Sie Grillgut auflegen.

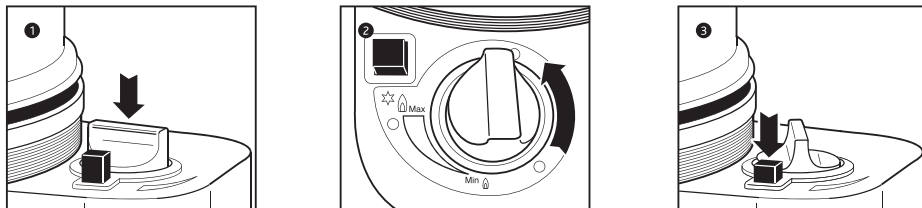

## Wie Sie Ihre Kanisterhalterung installieren

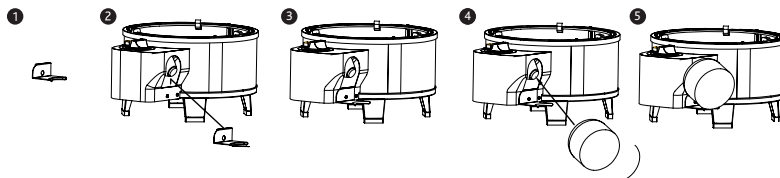

### Erste Schritte

- Sprühen Sie vor der Benutzung eine dünne Schicht Antihaft-Spray auf die Grillplatte, um sie später leichter reinigen zu können. (Bitte lesen Sie sorgfältig die Anweisungen des Herstellers).
- Setzen Sie die Grillplatte auf die Innenschale.
- Setzen Sie den Deckel auf die Grillplatte und erhitzen Sie das Gerät drei Minuten lang.
- Die Größe und das Gewicht des Garguts bestimmen die Garzeit.
- Sie können braten oder grillen, mit oder ohne Deckel.
- Steak-Gerichte lassen sich besser ohne Deckel zubereiten. Sollte es jedoch kalt und windig sein, verwenden Sie besser den Deckel. Sie werden erkennen, was am besten dem jeweiligen Bedarf entspricht, während Sie die Vielseitigkeit des Gas Cobb erkunden.
- Tiefgefrorenes muss vor dem Garen vollständig aufgetaut sein.
- Wenn Sie mit dem Bratenrost (optionales Zubehör) rösten, muss das Gargut während des Garens nicht gewendet werden.
- Widerstehen Sie der Versuchung, zu oft nach dem Gargut zu sehen. Je öfter Sie den Deckel anheben, desto länger dauert der Garvorgang.
- Fisch oder Meeresfrüchte können mit oder ohne Deckel gegart werden.
- Beim Braten und Backen muss der Deckel aufgesetzt sein, um einen Ofeneffekt zu erzeugen.

### Entfernen der Gaskartusche

- Vergewissern Sie sich, dass die Kartusche leer ist, bevor sie ausgetauscht wird (schütteln Sie die Kartusche, um eventuell darin befindliche Flüssigkeit zu hören).
- Vergewissern Sie sich, dass der Brenner aus ist, bevor Sie den Gasbehälter entfernen.
- Schrauben Sie die Gaskartusche gegen den Uhrzeigersinn ab, bis sie sich vom Gas Cobb löst.
- Entsorgen Sie die Kartusche gemäß lokalen Umweltrichtlinien.

### Reinigen Ihres Gas Cobb

- Nehmen Sie die Innenschale zur Reinigung aus der Außenschale des Gas Cobb.
- Achten Sie darauf, Ihren Gas Cobb nach dem Gebrauch stets zu reinigen, da sich Fettrückstände entzünden können.
- Verwenden Sie keine Scheuermittel zur Reinigung der Antihaftbeschichtungen.
- Stellen Sie den Cobb nicht in eine Geschirrspülmaschine und tauchen Sie ihn nicht in Wasser, da hierdurch die Düse verstopfen kann.
- Weichen Sie die Grillplatte bald nach dem Garvorgang in heißem Seifenwasser ein und verwenden Sie keine Scheuermittel zur Reinigung. Die Grillplatte vor dem Reinigen erst abkühlen lassen.

### Lagerung Ihres Cobb

- Die Kartusche muss vom Gas Cobb getrennt werden, wenn dieser nicht benutzt wird.
- Wenn Sie Ihren Gas Cobb über einen längeren Zeitraum einlagern, geben Sie eine dünne Schicht Pflanzenöl auf alle Oberflächen mit Ausnahme der Düse.
- Nach einer Einlagerung ist der Gas Cobb vor dem Gebrauch auf Gaslecks und auf jegliche Verstopfungen der Brennerleitung zu überprüfen.

# Fehlerbehebung

Problem	Prüfung	Lösung
Keine oder sehr niedrige Flamme	Leere Gaskartusche	A. Schütteln Sie die Kartusche, um zu prüfen, ob sich noch Flüssiggas im Zylinder befindet.
	Verstopfte oder teilweise verstopfte Düse	A. Versuchen Sie nicht, sie zu reinigen, da die Düse hierbei beschädigt werden kann und das Gerät dadurch unsicher wird. B. Tauschen Sie die Düse gegen eine neue Düse aus (Düse BTU 7500 für Cobb-Modell PGA002), die bei ihrem Cobb-Händler vor Ort erhältlich ist.
Brenner nur teilweise entzündet		A. Stellen Sie die Luftzufuhr des Einspritzers ein, indem Sie die Belüftungsöffnungen öffnen oder schließen.
Rückbrand, d. h. Entzündung unter der Brennerkappe		A. Schalten Sie den Reglerknopf umgehend aus und treten Sie zurück, bis die Flammen erloschen sind.
		B. Bringen Sie Ihren Gas Cobb zur Überprüfung zu Ihrem Cobb-Händler vor Ort.

## Wartung

- Eine normale Flamme ist blau und kann orangefarbene Spitzen haben. Wenn die Flamme gelb ist, stellen Sie die Belüftungsöffnungen ein.
- Wenn die Flamme nicht blau wird, könnte das Venturirohr verstopft, oder die Düse nicht ordnungsgemäß eingesetzt sein. Der Gas Cobb ist mit einer 0,57-mm-Düse ausgestattet. Sollte die Düse verstopft sein, so versuchen Sie nicht, dies selbst zu beheben. Die Düse ist durch eine entsprechend neue Düse zu ersetzen.
- Um die Düse auszutauschen, schrauben Sie die Düse aus und eine neue Düse ein.
- Achten Sie darauf, die Düse nicht zu fest anzuziehen.
- Einsetzen einer neuen Dichtung – Entfernen Sie vorsichtig die alte Dichtung und achten Sie darauf, das Dichtungsbett nicht zu beschädigen. Bevor Sie die neue Dichtung einsetzen, vergewissern Sie sich, dass die Dichtung sauber und frei von Fremdkörpern ist.
- Regler – Der Regler ist ein wesentlicher Bestandteil des Cobb. Tauschen Sie dieses Bauteil nicht aus. Senden Sie Ihren Cobb für den Austausch des Reglers an Ihren Cobb-Händler.

## Einstellung der Luftzufuhr (Venturi)

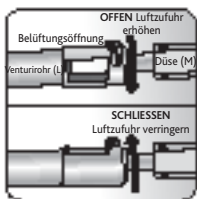

(L) Venturirohr  
(M) Düse



# Kunden-Feedback-Karte und Garantieprüfung

Bitte  
frankieren

Cobb International (PTY) Ltd.  
PO Box 68113  
Bryanston  
Südafrika  
2021

**COBB**

PREMIER GAS

# Kunden-Feedback-Karte und Garantieprüfung

Ihr Feedback zu Ihrer Erfahrung mit dem Cobb wird geschätzt. Auf diese Weise hoffen wir, unsere Produkte und Dienste verbessern zu können. Wenn Sie wünschen, können Sie Ihr Feedback auch an Cobb faxen, unter (+2711) 463-1434. E-Mail an Cobb: [cobb@cobbglobal.com](mailto:cobb@cobbglobal.com)

## Personenbezogene Angaben

Kaufdatum des Cobb

---

Wo gekauft

---

Seriennummer (diese finden Sie an der Innenseite der Außenschale)

---

Name

Titel

Geburtsdatum

---

Nachname

---

Anschrift

---

---

Telefon ( )

Fax ( )

---

Handy ( )

E-Mail-Adresse

---

## Bitte markieren Sie die entsprechenden Artikel.

Bitte halten Sie mich über neue Cobb-Entwicklungen auf dem Laufenden.

Bitte kontaktieren Sie mich in Bezug auf Verkaufsangebote.

**COBB**

TM

P R E M I E R G A S

**COBB**<sup>TM</sup>

P R E M I E R   G A S



**CE**  
0845-14

# Cobb Premier Gas BBQ Instruction Manual

Cobb International (PTY) Ltd.  
PO Box 68113 • Bryanston 2021 • South Africa  
Tel: (+27 11) 463 1235 • Fax: (+27 11) 463 1434  
E-mail: [cobb@cobbglobal.com](mailto:cobb@cobbglobal.com) • [www.cobbglobal.com](http://www.cobbglobal.com)



# Garantie

## 1. GAS COBB 2 YEAR LIMITED WARRANTY

If inspection confirms that it is defective in material or workmanship, Cobb International (PTY) Ltd will provide free replacement of parts or exchange a new Gas Cobb. Transport and handling will be for the users account.

This warranty is void if:

- The Gas Cobb is explicitly or implicitly modified, tampered with, altered or repaired in any way by persons other than authorised representatives of Cobb International (PTY) Ltd.
- The Gas Cobb has been damaged through misuse, negligence, accident or natural calamities.
- The Gas Cobb has not been cleaned after each use.

For services under this warranty contact your local Gas Cobb dealer, describing the problem including your proof of purchase.

## 2. GARANTIE LIMITÉE DE 2 ANS POUR LE GAS COBB

Si l'inspection confirme un défaut matériel ou de fabrication, Cobb International (PTY) Ltd effectuera gracieusement un remplacement des pièces ou procédera à l'échange du Gas Cobb contre un appareil neuf. Le transport et la manutention seront à la charge de l'utilisateur.

Cette garantie prend fin si :

- Le Gas Cobb est explicitement ou implicitement modifié, altéré, changé ou réparé d'un quelconque manière par une personne autre que les représentants habilités de Cobb International (PTY) Ltd.
- Le Gas Cobb a été endommagé en raison d'une mauvaise utilisation, de négligence, d'un accident ou de catastrophes naturelles.
- Le Gas Cobb n'a pas été nettoyé après chaque utilisation.

Pour bénéficier des services de cette garantie, il suffit de contacter votre revendeur local Gas Cobb en décrivant le problème et en joignant votre justificatif d'achat.

## 3. COBB GASOLGRILL MED 2 ÅRS BEGRÄNSAD GARANTI

Om det vid inspektionen visar att produkten är defekt i material eller utförande, kommer Cobb International (PTY) Ltd att kostnadsfritt erbjuda gratis byte av delar eller byta ut den för en ny Cobb gasolgrill. Transport och hantering kommer att debiteras användares konto.

Garanti gäller inte om:

- Cobb gasolgrill modifieras direkt eller indirekt, bearbetas, ändras eller repareras på något sätt av andra än auktoriserade representanter för Cobb International (PTY) Ltd
- Cobb gasolgrill har skadats genom missbruk, oaksamhet, olyckor eller naturkatastrofer.
- Cobb gasolgrill inte har rengjorts efter varje användning

För service inom ramen för denna garanti kontakta din lokala Cobb gasolgrill återförsäljare, och beskriv problemet inklusive inköpsbevis.

## 4. GARANTÍA DE 2 AÑOS EN LA BARBACOA COBB PREMIER GAS

Si se confirma en la inspección que la barbacoa presenta defectos materiales o de fabricación, Cobb International (PTY) Ltd suministrará gratuitamente las piezas de repuesto correspondientes o cambiará la barbacoa por una nueva. El transporte y la tramitación corren a cargo del cliente.

Esta garantía queda anulada si:

- La barbacoa ha sido modificada de manera explícita o implícita, manipulación indebida, si ha sufrido alteraciones o reparaciones de cualquier índole efectuadas por personas que no sean los representantes autorizados de Cobb International (PTY) Ltd.
- La barbacoa ha resultado dañada debido a un uso indebido, negligencia, accidente o por desastres naturales.
- La barbacoa no ha sido limpiada después de cada uso.

Para solicitar los servicios cubiertos por esta garantía, rogamos se ponga en contacto con su distribuidor local de barbacoas Cobb Premier Gas, describiendo el problema y presentando el correspondiente justificante de compra.

## 5. DUE ANNI DI GARANZIA PER GAS COBB

Se da eventuali controlli risultassero imperfezioni inerenti il materiale o la lavorazione, Cobb International (PTY) Ltd effettuerà sostituzione gratuita dei pezzi difettosi o il cambio con un nuovo Gas Cobb. Trasporto e imballaggio saranno a carico degli utenti.

La garanzia non è valida nei casi in cui:

- Gas Cobb abbia esplicitamente o implicitamente subito modifiche, manomissioni, alterazioni o riparazioni di alcun tipo da persone diverse dai rappresentanti autorizzati di Cobb International (PTY) Ltd.
- Gas Cobb sia danneggiato in seguito ad uso improprio, negligenza, incidente o calamità naturali.

- Gas Cobb non sia stato pulito dopo ogni uso.

Per i servizi coperti dalla presente garanzia, contattare il proprio rivenditore locale di Gas Cobb fornendo una descrizione del problema e accusa prova di acquisto.

## 6. GAS COBB - 2 JAHRE BEGRENZTE GEWÄHRLEISTUNG

Sollte eine Inspektion zu dem Ergebnis führen, dass ein Material- oder Produktionsfehler vorliegt, so übernimmt Cobb International (PTY) Ltd. einen kostenfreien Austausch von Bauteilen oder den Ersatz durch einen neuen Gas Cobb. Der Transport und die Handhabung gehen zu Lasten des Benutzers.

Diese Gewährleistung ist ungültig, wenn:

- der Gas Cobb ausdrücklich oder stillschweigend in irgendeiner Weise von einer Person umgebaut, manipuliert, abgeändert oder repariert wurde, sofern diese kein zugelassener Vertreter von Cobb International (PTY) Ltd. ist;
- der Gas Cobb durch Zweckentfremdung, Fahrlässigkeit, Unfall oder natürliche Katastrophen beschädigt wurde;
- der Gas Cobb nicht nach jedem Gebrauch gereinigt wurde.

Für Dienstleistungen im Rahmen dieser Gewährleistung kontaktieren Sie Ihren Cobb-Händler vor Ort mit Ihrem Kaufnachweis und beschreiben Sie das Problem.

## 7. GAS COBB 2 JAAR BEPERKTE GARANTIE

Als uit onderzoek blijkt dat er een defect in het materiaal of het product is, zal Cobb International (PTY) Ltd gratis onderdelen vervangen of een nieuwe Gas Cobb leveren. Kosten voor vervoer en behandeling zijn voor rekening van de gebruiker.

Deze garantie geldt niet wanneer:

- aan de Gas Cobb veranderingen zijn aangebracht, ermee geknoeid is of het op welke manier dan ook veranderd of gerepareerd is door personen anders dan geautoriseerde vertegenwoordigers van Cobb International (PTY) Ltd
- de Gas Cobb beschadigd is door verkeerd gebruik, nalatigheid, een ongeluk of natuurrampen
- de Gas Cobb niet schoongemaakt is na ieder gebruik

Om gebruik te maken van deze garantie dient u contact op te nemen met uw lokale Gas Cobb dealer, het probleem beschrijven en uw aankoopbewijs tonen.

## 8. ГАЗОВОЕ ОБОРУДОВАНИЕ COBB 2 ОГРАНИЧЕНИЕ ГАРАНТИИ

Если при проверке будет подтверждено, что имеет место дефективный материал, либо несоответствующее качество работ, Cobb International (PTY) Ltd произведет бесплатную замену частей либо обменяет старое оборудование Gas Cobb на новое. Транспортировка и установка будут осуществляться за счет заказчика

Действие гарантии прекращается, если:

- Газовое оборудование Cobb было изменено, модифицировано, либо отремонтировано людьми, не являющимися авторизованными представителями Cobb International (PTY) Ltd
- Газовое оборудование Cobb было повреждено во время использования, вследствие небрежного отношения, несчастного случая, либо природных катаклизмов.
- Очистка газового оборудования Cobb не производилась после каждого использования

Для получения услуг в рамках гарантии свяжитесь с вашим местным дилером газового оборудования Cobb, опишите проблему и предоставьте доказательства совершения покупки.

## 9. COBB GASGRILL 2 ÅRS FABRIKSGARANTI

Hvis en undersøgelse bekræfter, at der forekommer materiale- eller fabriksfejl, vil Cobb International (PTY) Ltd sørge for gratis erstatning af dele eller bytte til en ny Cobb gasgrill. Transport og håndtering sker for kundens regning.

Garantien bortfalder hvis:

- Din Cobb gasgrill åbenlyst eller indirekte er blevet modificeret, manipuleret med, forandret eller på anden måde forsøgt repareret af andre end fagpersoner autoriserede af Cobb International (PTY) Ltd.
- Din Cobb gasgrill er blevet ødelagt pga. forkert brug, uagtsomhed, uheld eller naturkatastrofer.
- Din Cobb gasgrill ikke er blevet rengjort efter hver brug.

For service omfattet af denne garanti, kontakt da din lokale forhandler af Cobb gasgrillere og beskriv problemet. Husk at medbringe købskvittering.



## Onderdelenlijst

- A. Handgreep
- B. Deksel
- C. Basisplaat
- D. Kom
- E. Rubbertjes
- F. Brander
- G. Mantel
- H. Voet
- I. Handvat
- J. Regelaar
- K. Mantel gasbranderhouder
- L. Bus Bracket

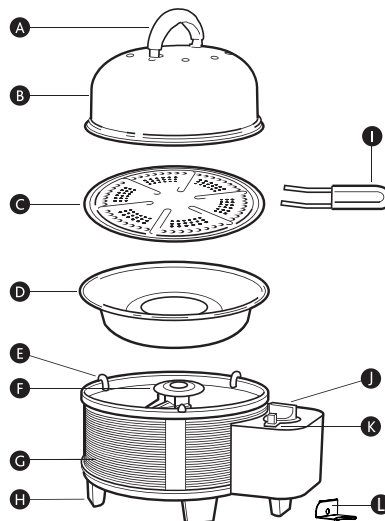

## Montage Handgreep

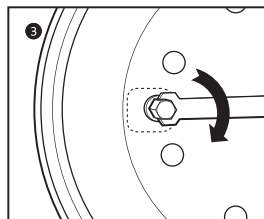
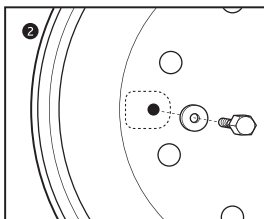
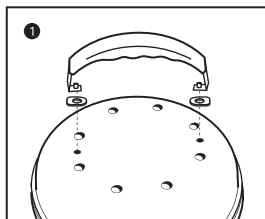

## Montage Voet

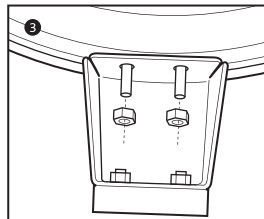
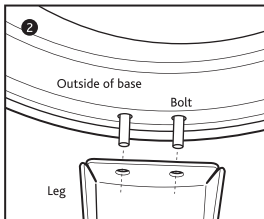
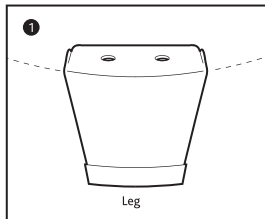

# Introductie en specificaties van het toestel

Gas Cobb – alleen te gebruiken met wegwerp gasbusjes.

**Belangrijk:** lees deze gebruiksaanwijzing zorgvuldig door, zodat u het toestel leert kennen voordat u het aansluit op een gasbusje. Bewaar deze gebruiksaanwijzing om het later nog eens te kunnen lezen.

Uw Gas Cobb is een draagbaar kooktoestel voor buiten. U kunt met de Gas Cobb grillen, braden, roosteren en bakken. U kunt alles, overal, altijd koken.

- Een onjuiste montage kan gevaarlijk zijn en kan verwondingen veroorzaken.
- Niet te gebruiken door kinderen.

De Gas Cobb voldoet aan gastoestellenrichtlijn 2009/142/EC en volgt de EN521 norm: 2006. Te gebruiken met een 445 g/788 ml butaanpatroon, gemaakt door vertrouwde merken in overeenstemming met EN417.

## Specificatie



Naam toestel	Outdoor Gas Barbecue
Modelnummer	PGA002
Toestelcategorie	Dampspanning – butaan
Soort gas	Butaan
Dit toestel mag alleen gebruikt worden met een bekend en vertrouwd merk butaan gasbusje volgens de EN417	
Straalgrootte	0.57 mm
Nominale belasting	1.3kW (95 g/h)
Pincode	0845CP-0083
Identificatienummer	PGA002
Geproduceerd in China	
ALLEEN VOOR GEBRUIK BUITENSHUIS	
Lees de instructies voordat u het apparaat	
LET OP : toegankelijke onderdelen kunnen zeer heet zijn . Houd jonge kinderen uit de buurt van het apparaat	

- Controleer of de afdichtingen tussen het toestel en het gasbusje op hun plaats zitten en of ze in een goede conditie zijn, voordat u een gasbusje aansluit.
- Gebruik het gasbusje niet als deze een beschadigde of versleten afdichting heeft.
- Gebruik geen gasbusje dat lekt, beschadigd is of die niet goed werkt.
- De Gas Cobb moet op een vlakke ondergrond gebruikt worden.
- Gebruik de Gas Cobb niet in de buurt van ontvlambaar materiaal en zet hem op minstens 1 meter afstand van muren en plafond.
- Gasbusjes moeten verwisseld worden op een goed geventileerde plek, het liefst buiten en niet in de buurt van ontstekingsbronnen zoals open vuur, waakvlammen, elektrische warmtebronnen enz.
- Als u vermoedt dat het gasbusje lekt (u ruikt gas), breng hem dan onmiddellijk naar buiten naar een goed geventileerde plaats zonder ontstekingsbronnen. Daarna kunt u het lek opsporen en stoppen. Probeer niet het lek op te sporen door middel van een vlam. Gebruik zeepwater (een oplossing van 50% water - 50% vloeibare zeep).
- **WAARSCHUWING:** toegankelijke delen (b.v. het deksel) kunnen erg heet worden. Houd kinderen uit de buurt van het toestel.
- Verander op geen enkele manier iets aan de Gas Cobb of het gasbusje.
- Bewaar of gebruik geen ontvlambare vloeistoffen of gassen in de buurt van de Gas Cobb.
- Dit toestel kan koolmonoxide, wat reukloos is, uitstoten. Gebruik het daarom niet binnenshuis. Gebruik uw Gas Cobb altijd in een goed geventileerde ruimte.
- Verander de onderdelen binnenin of andere onderdelen van de Gas Cobb niet.
- Houd uw Gas Cobb altijd schoon.
- Giet geen vloeistof in de binnenkom als deze nog warm is.
- Laat geen heet vet of olie onbeheerd achter op de (basis)plaat van de Gas Cobb. Dit kan brandgevaar veroorzaken.
- Ontstaat er brand (vet, olie enz.), draai dan alle branders uit en houd het deksel gesloten totdat het vuur gedoofd is.
- De Gas Cobb kan brandgevaar opleveren als er niet voorzichtig mee omgegaan wordt.
- Kom niet aan het gasbusje en verwijder het gasbusje niet tijdens gebruik.
- Volg de montage-instructies in deze handleiding a.u.b. nauwgezet.
- Na gebruik of wanneer het toestel opgeborgen wordt, moet het gasbusje van het toestel losgekoppeld worden.
- Bewaar geen reserve gasbusje of losgekoppeld gasbusje onder of in de buurt van de Gas Cobb.
- Gebruik de Gas Cobb alleen waar deze voor bedoeld is.
- Controleer de Gas Cobb op gaslekken als u hem een langere tijd niet gebruikt heeft.
- Als de branders tijdens gebruik uitgaan, zet dan onmiddellijk de regelknop in de "uit" stand. Open het deksel en wacht 5 minuten voordat u opnieuw probeert te ontsteken. Bekijk de instructies voor ontsteken in deze handleiding.
- Houd de ruimte waarin u kookt vrij van ontvlambare gassen en vloeistoffen zoals benzine, alcohol en brandbare materialen.
- Sluit de Gas Cobb niet aan op een hervulbaar gasbusje. Dit toestel mag alleen gebruikt worden met een wegwerp gasbusje.
- Zorg ervoor dat alle drie de rubbertjes op de rand van de mantel aangebracht zijn voor, tijdens en na het koken.
- Probeer niet de gasregelaar of een gasfitting te ontkoppelen tijdens het gebruik van het toestel.
- Een gedeukt of roestig gasbusje kan gevaarlijk zijn en moet gecontroleerd worden door uw gasleverancier.
- Hoewel een gasbusje leeg lijkt te zijn, kan er nog altijd gas in zitten. Het gasbusje moet volgens de richtlijnen bewaard en getransporteerd worden.

# Bij gebruik van gasbusjes

Bij gebruik van gasbusjes – Model PGA002

Model PGA001 Gebruik een butaan gasbusje dat voldoet aan EN 417 specificaties voor Europa.

## Het plaatsen van het gasbusje in de Premier Gas Cobb (model PGA002)

- Breng het gasbusje nooit aan in de buurt van open vuur of een ontstekingsbron.
- Om schade te voorkomen moet het gasbusje buiten aangebracht worden.
- Controleer of de rubber afdichting (op het gasbusje) goed functioneert en op de goede plek zit (zie de handleiding van het gasbusje van de producent). De regelknop moet in de "uit" stand staan.
- Houd het gasbusje verticaal richting de regelaar en plaats het in de regelaar. Draai het gasbusje handvast aan met de klok mee.
- Als u gas ruikt, controleer dan of de regelknop op "uit" staat. Draai het gasbusje los door naar links te draaien (tegen de klok in) voordat u deze opnieuw aanbrengt. Zorg ervoor dat de schroefdraden goed in elkaar passen en dat de afdichting op de goede plek zit. Gebruik geen vuur om lekken op te sporen.
- Breng op de aansluitingen zeepwater aan (een oplossing van 50% water - 50% vloeibare zeep) om lekken op te sporen. Als u luchtbelletjes ziet, dan is er een lek. Als het nog steeds lekt nadat u het gasbusje opnieuw heeft aangebracht, breng dan het toestel naar uw lokale leverancier om te laten controleren. Zodra het gasbusje leeg is, kunt u deze verwijderen door het linksom los te draaien (tegen de klok in).
- Verbrand of doorboor het lege gasbusje niet.

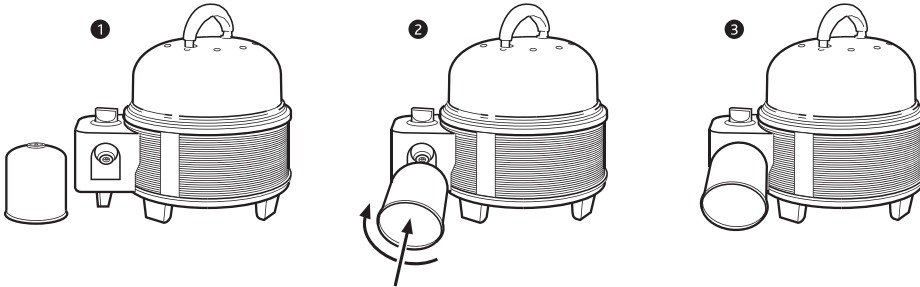

## Het aansteken van uw Gas Cobb

- Zorg ervoor dat het gasbusje goed is aangesloten en dat u zich in een ruimte bevindt die vrij is van ontvlambare vloeistoffen of gas voordat u uw Gas Cobb aansteekt.
- Zet de Gas Cobb op een veilige, vlakke en stevige ondergrond. Verwijder het deksel en basisplaat om de brander te zien.
- Druk de controleknop in en draai tegen de klok in. Druk dan op de ontsteekknop. Als de vlam de eerste keer niet ontsteekt, herhaal het dan totdat de vonk het gas aansteekt.
- Zodra de vlam brandt, kunt u de hoogte ervan instellen door met de controleknop een stand te kiezen tussen laag en hoog.
- Plaats de basisplaat op de binnenkom en laat de basisplaat 3 minuten opwarmen met het deksel erop.

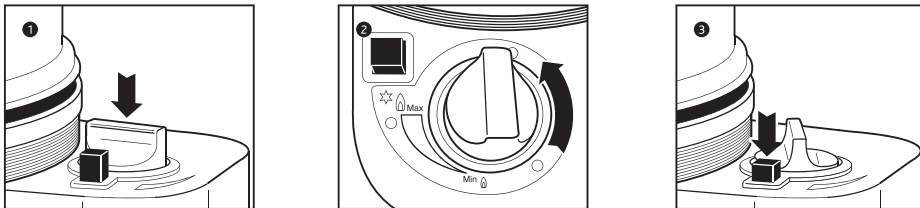

## Hoe kunt u uw Canister Bracket installeren

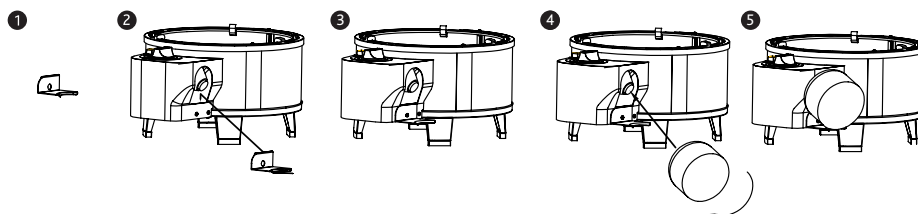

## Beginnen

- Vet de basisplaat dun in voordat u de Gas Cobb aansteekt. Lees zorgvuldig de gebruiksaanwijzing voor gebruik.
- Plaats de basisplaat op de binnenkom.
- Plaats het deksel op de basisplaat en laat het drie minuten opwarmen.
- De hoeveelheid en het gewicht van eten bepaalt de duur van de kooktijd.
- U kunt braden of grillen, met of zonder deksel.
- Maakt u steakgerechten, dan kunt u beter koken zonder deksel. Is het echter koud en winderig, dan is het beter het deksel erop te laten. Al doende leert u wat voor u het beste werkt en hoe veelzijdig de Gas Cobb is.
- Diepvriesvoedsel moet eerst geheel ontdooid zijn voordat u het kunt bereiden.
- Wanneer u braadt met het rooster (wordt apart verkocht), is het niet nodig om het eten te keren tijdens het braden/koken.
- Controleer het eten niet te vaak. Hoe vaker u het deksel eraf haalt, hoe langer het duurt om gaar te worden.
- Vis of zeevruchten kunnen bereid worden met of zonder het deksel.
- Wanneer u braadt of bakt, moet het deksel gebruikt worden om een oveneffect te creëren.

## Verwijderen van het gasbusje

- Controleer of het gasbusje leeg is voordat u deze verwisselt (schud om te horen of er nog vloeibaar gas in zit).
- Kijk of de vlammen uit zijn voordat u het gasbusje verwijdert.
- Draai het gasbusje los tegen de wijzers van de klok in totdat het loskomt van de Gas Cobb.
- Gooi het gasbusje weg volgens de lokale milieuvoorschriften.

## Schoonmaken van uw Gas Cobb

- Verwijder de kom uit de Gas Cobb mantel om schoon te maken.
- Houd uw Gas Cobb altijd schoon omdat achtergebleven vet kan ontbranden.
- Gebruik geen schuurmiddelen als u de anti-aanbak oppervlakten schoonmaakt.
- Zet de Cobb niet in een vaatwasser en dompel hem niet onder in water omdat dit de gasbrander kan blokkeren.
- Week de basisplaat in heet zeepwater kort na het koken en gebruik geen schuurmiddelen om het schoon te maken. Zorg ervoor dat de basisplaat eers koel is voordat u hem wast

## Het opbergen van uw Cobb

- Wanneer u de Gas Cobb niet gebruikt moet u het gasbusje verwijderen.
- Als u uw Gas Cobb voor langere tijd opbergt, smeer dan alle oppervlaktes, behalve de gasbrander, licht in met plantaardige olie.
- Gaat u de Gas Cobb na langere tijd weer gebruiken, controleer dan eerst op gaslekken. Controleer ook of de branderbuizen vrij zijn van verstoppingen.

# Probleemoplossing

Probleem	Controleer	Oplossing
Geen vlam of erg kleine vlam	Leeg gasbusje	A. Schud het gasbusje om vast te stellen of er nog vloeibaar gas in de cilinder zit.
	Verstopte of gedeeltelijk verstopte gasbrander	A. Probeer dit niet zelf schoon te maken omdat dit beschadigen kan geven aan de gasbrander, waardoor het toestel onveilig wordt. B. Vervang de gasbrander met een Jet BTU 7500 van uw lokale Cobb dealer (model PGA002).
Brander is gedeeltelijk ontstoken		A. Pas de luchttoevoer aan door de ventilatiegaten te openen of te sluiten.
De vlam komt onder de gasbrander vandaan		A. Draai de regelkop onmiddellijk uit en neem afstand van het toestel totdat de vlammen uit zijn. B. Breng uw Gas Cobb naar uw lokale dealer om na te laten kijken.

## Onderhoud

- Een normale vlam is blauw en kan oranje uiteinden hebben. Als de vlam geel is, moet u de ventilatiegaten aanpassen.
- Als de vlam niet blauw wordt, kan het zijn dat de venturibuis verstopt is of dat de gasbrander niet goed vast zit. De Gas Cobb is uitgerust met een 0.57 mm gasbrander. Wanneer de gasbrander geblokkeerd raakt, probeer het dan niet zelf schoon te maken. Het moet vervangen worden door een passende gasbrander.
- Om de gasbrander te vervangen, draait u de gasbrander los en vervangt deze door een passende gasbrander.
- Draai de gasbrander niet te vast aan.
- Aanbrengen van een nieuwe afdichting – verwijder voorzichtig de oude afdichting van de aansluiting en zorg ervoor dat u de aansluiting niet beschadigt. Zorg ervoor dat de nieuwe afdichting geheel schoon is voordat u deze aanbrengt.
- Probleem regelaar – de regelaar is een integraal onderdeel van de Cobb. Vervang dit onderdeel niet. Stuur uw Cobb naar uw Cobb vertegenwoordiger om de regelaar te vervangen.

## Luchttoevoer Aanpassen (Venturi)

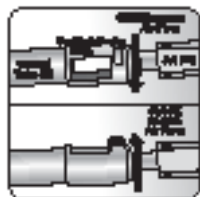

- (L) Venturi Buis
- (M) Gaspit



# Klanten Feedback-kaart en Garantiebewijs

Frankering  
vereist

Cobb International (PTY) Ltd.  
PO Box 68113  
Bryanston  
South Africa  
2021

**COBB**

PREMIER GAS

# Klanten Feedback-kaart en Garantiebewijs

Uw feedback over uw Cobb-ervaring wordt op prijs gesteld. Op deze manier hopen wij ons product en onze service te kunnen verbeteren. Als u wilt, kunt u uw feedback faxen naar Cobb via tel. (+2711) 463-1434.  
E-mail Cobb: [cobb@cobbglobal.com](mailto:cobb@cobbglobal.com)

## Persoonlijke gegevens

Datum van uw Cobb-aankoop

---

Waar aangekocht

---

Serienummer (te vinden aan de binnenkant van de kom)

---

Naam

Titel

Geboortedatum

---

Achternaam

---

Postadres

---

Telefoon ( )

Fax ( )

---

Mobiel ( )

Email

---

## Kruis s.v.p. de relevante artikelen aan.

Houd mij s.v.p. op de hoogte van nieuwe Cobb-ontwikkelingen.

Neem s.v.p. contact met me op m.b.t. verkoopmogelijkheden.

**COBB**

TM

P R E M I E R G A S



**COBB**<sup>TM</sup>

**P R E M I E R   G A S**



**CE**  
0845-14

# **Cobb Premier Gas BBQ Instruction Manual**

Cobb International (PTY) Ltd.  
PO Box 68113 • Bryanston 2021 • South Africa  
Tel: (+27 11) 463 1235 • Fax: (+27 11) 463 1434  
E-mail: [cobb@cobbglobal.com](mailto:cobb@cobbglobal.com) • [www.cobbglobal.com](http://www.cobbglobal.com)



# Гарантии

## 1. GAS COBB 2 YEAR LIMITED WARRANTY

If inspection confirms that it is defective in material or workmanship, Cobb International (PTY) Ltd will provide free replacement of parts or exchange a new Gas Cobb. Transport and handling will be for the users account.

This warranty is void if:

- The Gas Cobb is explicitly or implicitly modified, tampered with, altered or repaired in any way by persons other than authorised representatives of Cobb International (PTY) Ltd.
- The Gas Cobb has been damaged through misuse, negligence, accident or natural calamities.
- The Gas Cobb has not been cleaned after each use.

For services under this warranty contact your local Gas Cobb dealer, describing the problem including your proof of purchase.

## 2. GARANTIE LIMITÉE DE 2 ANS POUR LE GAS COBB

Si l'inspection confirme un défaut matériel ou de fabrication, Cobb International (PTY) Ltd effectuera gracieusement un remplacement des pièces ou procédera à l'échange du Gas Cobb contre un appareil neuf. Le transport et la manutention seront à la charge de l'utilisateur.

Cette garantie prend fin si :

- Le Gas Cobb est explicitement ou implicitement modifié, altéré, changé ou réparé d'un quelconque manière par une personne autre que les représentants habilités de Cobb International (PTY) Ltd.
- Le Gas Cobb a été endommagé en raison d'une mauvaise utilisation, de négligence, d'un accident ou de catastrophes naturelles.
- Le Gas Cobb n'a pas été nettoyé après chaque utilisation.

Pour bénéficier des services de cette garantie, il suffit de contacter votre revendeur local Gas Cobb en décrivant le problème et en joignant votre justificatif d'achat.

## 3. COBB GASOLGRILL MED 2 ÅRS BEGRÄNSAD GARANTI

Om det vid inspektionen visar att produkten är defekt i material eller utförande, kommer Cobb International (PTY) Ltd att kostnadsfritt erbjuda gratis byte av delar eller byta ut den för en ny Cobb gasolgrill. Transport och hantering kommer att debiteras användares konto.

Garanti gäller inte om:

- Cobb gasolgrill modifieras direkt eller indirekt, bearbetas, ändras eller repareras på något sätt av andra än auktoriserade representanter för Cobb International (PTY) Ltd
- Cobb gasolgrill har skadats genom missbruk, oaksamhet, olyckor eller naturkatastrofer.
- Cobb gasolgrill inte har rengjorts efter varje användning

För service inom ramen för denna garanti kontakta din lokala Cobb gasolgrill återförsäljare, och beskriv problemet inklusive inköpsbevis.

## 4. GARANTÍA DE 2 AÑOS EN LA BARBACOA COBB PREMIER GAS

Si se confirma en la inspección que la barbacoa presenta defectos materiales o de fabricación, Cobb International (PTY) Ltd suministrará gratuitamente las piezas de repuesto correspondientes o cambiará la barbacoa por una nueva. El transporte y la tramitación corren a cargo del cliente.

Esta garantía queda anulada si:

- La barbacoa ha sido modificada de manera explícita o implícita, manipulación indebida, si ha sufrido alteraciones o reparaciones de cualquier índole efectuadas por personas que no sean los representantes autorizados de Cobb International (PTY) Ltd.
- La barbacoa ha resultado dañada debido a un uso indebido, negligencia, accidente o por desastres naturales.
- La barbacoa no ha sido limpiada después de cada uso.

Para solicitar los servicios cubiertos por esta garantía, rogamos se ponga en contacto con su distribuidor local de barbacoas Cobb Premier Gas, describiendo el problema y presentando el correspondiente justificante de compra.

## 5. DUE ANNI DI GARANZIA PER GAS COBB

Se da eventuali controlli risultassero imperfezioni inerenti il materiale o la lavorazione, Cobb International (PTY) Ltd effettuerà sostituzione gratuita dei pezzi difettosi o il cambio con un nuovo Gas Cobb. Trasporto e imballaggio saranno a carico degli utenti.

La garanzia non è valida nei casi in cui:

- Gas Cobb abbia esplicitamente o implicitamente subito modifiche, manomissioni, alterazioni o riparazioni di alcun tipo da persone diverse dai rappresentanti autorizzati di Cobb International (PTY) Ltd.
- Gas Cobb sia danneggiato in seguito ad uso improprio, negligenza, incidente o calamità naturali.

- Gas Cobb non sia stato pulito dopo ogni uso.

Per i servizi coperti dalla presente garanzia, contattare il proprio rivenditore locale di Gas Cobb fornendo una descrizione del problema e accusa prova di acquisto.

## 6. GAS COBB - 2 JAHRE BEGRENZTE GEWÄHRLEISTUNG

Sollte eine Inspektion zu dem Ergebnis führen, dass ein Material- oder Produktionsfehler vorliegt, so übernimmt Cobb International (PTY) Ltd. einen kostenfreien Austausch von Bauteilen oder den Ersatz durch einen neuen Gas Cobb. Der Transport und die Handhabung gehen zu Lasten des Benutzers.

Diese Gewährleistung ist ungültig, wenn:

- der Gas Cobb ausdrücklich oder stillschweigend in irgendeiner Weise von einer Person umgebaut, manipuliert, abgeändert oder repariert wurde, sofern diese kein zugelassener Vertreter von Cobb International (PTY) Ltd. ist;
- der Gas Cobb durch Zweckentfremdung, Fahrlässigkeit, Unfall oder natürliche Katastrophen beschädigt wurde;
- der Gas Cobb nicht nach jedem Gebrauch gereinigt wurde.

Für Dienstleistungen im Rahmen dieser Gewährleistung kontaktieren Sie Ihren Cobb-Händler vor Ort mit Ihrem Kaufnachweis und beschreiben Sie das Problem.

## 7. GAS COBB 2 JAAR BEPERKTE GARANTIE

Als uit onderzoek blijkt dat er een defect in het materiaal of het product is, zal Cobb International (PTY) Ltd gratis onderdelen vervangen of een nieuwe Gas Cobb leveren. Kosten voor vervoer en behandeling zijn voor rekening van de gebruiker.

Deze garantie geldt niet wanneer:

- aan de Gas Cobb veranderingen zijn aangebracht, ermee geknoeid is of het op welke manier dan ook veranderd of gerepareerd is door personen anders dan geautoriseerde vertegenwoordigers van Cobb International (PTY) Ltd
- de Gas Cobb beschadigd is door verkeerd gebruik, nalatigheid, een ongeluk of natuurrampen
- de Gas Cobb niet schoongemaakt is na ieder gebruik

Om gebruik te maken van deze garantie dient u contact op te nemen met uw lokale Gas Cobb dealer, het probleem beschrijven en uw aankoopbewijs tonen.

## 8. ГАЗОВОЕ ОБОРУДОВАНИЕ COBB 2 ОГРАНИЧЕНИЕ ГАРАНТИИ

Если при проверке будет подтверждено, что имеет место дефективный материал, либо несоответствующее качество работ, Cobb International (PTY) Ltd произведет бесплатную замену частей либо обменяет старое оборудование Gas Cobb на новое. Транспортировка и установка будут осуществляться за счет заказчика

Действие гарантии прекращается, если:

- Газовое оборудование Cobb было изменено, модифицировано, либо отремонтировано людьми, не являющимися авторизованными представителями Cobb International (PTY) Ltd
- Газовое оборудование Cobb было повреждено во время использования, вследствие небрежного отношения, несчастного случая, либо природных катаклизмов.
- Очистка газового оборудования Cobb не производилась после каждого использования

Для получения услуг в рамках гарантии свяжитесь с вашим местным дилером газового оборудования Cobb, опишите проблему и предоставьте доказательства совершения покупки.

## 9. COBB GASGRILL 2 ÅRS FABRIKSGARANTI

Hvis en undersøgelse bekræfter, at der forekommer materiale- eller fabriksfejl, vil Cobb International (PTY) Ltd sørge for gratis erstatning af dele eller bytte til en ny Cobb gasgrill. Transport og håndtering sker for kundens regning.

Garantien bortfalder hvis:

- Din Cobb gasgrill åbenlyst eller indirekte er blevet modificeret, manipuleret med, forandret eller på anden måde forsøgt repareret af andre end fagpersoner autoriserede af Cobb International (PTY) Ltd.
- Din Cobb gasgrill er blevet ødelagt pga. forkert brug, uagtsomhed, uheld eller naturkatastrofer.
- Din Cobb gasgrill ikke er blevet rengjort efter hver brug.

For service omfattet af denne garanti, kontakt da din lokale forhandler af Cobb gasgrill og beskriv problemet. Husk at medbringe købskвитting.

## Список компонентов

- A. Ручка
- B. Крышка купола
- C. Решетка
- D. Внутренний рукав
- E. Крепежные втулки
- F. Основа
- G. Регулятор
- H. Ручка регулятора
- I. Горелка
- J. Держатель газовой горелки
- K. Основание держателя газовой горелки
- L. Канистра кронштейн

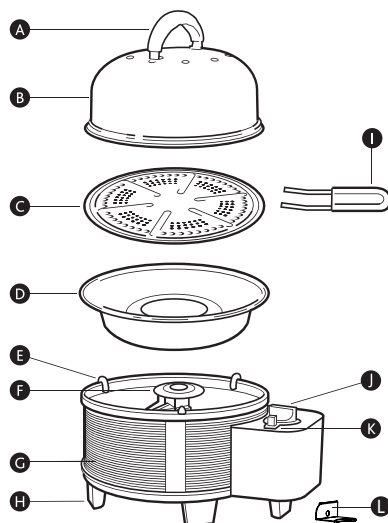

## Механизм ручки

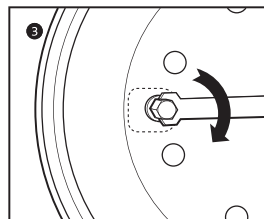
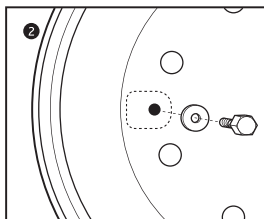
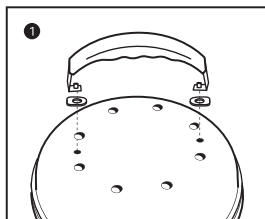

## Комплект опорных ножек

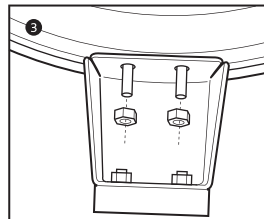
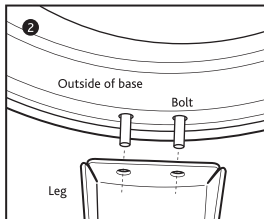
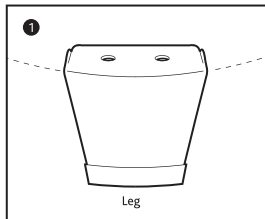

# Специфика введения в эксплуатацию и использования

## Газовое оборудование Cobb – для применения только с одноразовыми канистрами

**Важно:** внимательно прочитайте инструкции по использованию для того, чтобы как следует ознакомиться с оборудованием перед тем, как подсоединить его к газовому контейнеру. Сохраните инструкции, чтобы иметь возможность обратиться к ним в дальнейшем.

Ваше газовое оборудование Cobb – это портативное устройство для приготовления блюд под открытым небом. С Cobb вы можете делать гриль, жарить, запекать и печь. Вы можете готовить что угодно, где угодно, когда угодно.

- При неправильной сборке оборудование опасно и его использование может нанести вред здоровью.
- Не должно использоваться детьми.

Газовое оборудование Cobb разработано в соответствии с Директивой о газовых установках 2009/142/ЕС и гармонизированными стандартами, EN521: 2006. Для использования с канистрой для бутана на 445 г/788 мл, произведенной надежными брендами согласно EN417



## Технические характеристики

Название оборудования	Газовое барбекю для готовки на открытом воздухе
Модель №	PGA002
Категория оборудования	Давление паров - бутан
Тип газа	Бутан
Это оборудование должно использоваться с канистрой для бутана модель Coleman на 445 г. При попытке использования с другими типами газовых контейнеров может быть опасно	
Диаметр сопла	0.57 мм
Номинальная затрата тепла	1.3кВ (95 г/ч)
пин-код	0845CP-0083
Идентификация	PGA002
Произведено в Китае	
ТОЛЬКО ДЛЯ ИСПОЛЬЗОВАНИЯ НА ОТКРЫТОМ ВОЗДУХЕ	
Перед использованием устройства прочитайте инструкции	
ВНИМАНИЕ : доступные части могут быть очень горячими . Не разрешайте детям от прибор	

- Проверьте, чтобы уплотнения между оборудованием и газовой канистрой находились на месте и были в хорошем состоянии, только затем произведите соединение с газовой канистрой.
- Не используйте канистру, если уплотнения повреждены либо имеют сильную степень износа
- Не используйте канистру, которая протекает, повреждена, либо не функционирует соответствующим образом.
- Газовое оборудование Cobb должно эксплуатироваться, будучи расположенной на ровной поверхности
- Газовое оборудование Cobb должно использоваться вдали от легковоспламеняющихся материалов, на расстоянии как минимум 1 м от прилегающей поверхности (стена, потолок и т.д.)
- Замена газовых контейнеров должна производиться в хорошо проветриваемых местах, предпочтительнее на открытом воздухе, вдали от источников возгорания, таких, как открытый источник огня, запальных огней, электрического пламени и т.д.
- Если у вас есть основания считать, что канистра протекает (запах газа), немедленно переместите ее в хорошо проветриваемое место, в котором не имеется источников огня, где можно определить место утечки и устранить проблему. Не пытайтесь определить место утечки, используя огонь, используйте мыльный водный раствор (50% воды - 50% раствора жидкого мыла).
- **ОСТОРОЖНО:** доступные части (напр., крышка купола), может сильно нагреваться, держите детей на расстоянии от газовой канистры.
- Не модифицируйте газовое оборудование Cobb либо газовую канистру.
- Не храните и не используйте воспламеняющиеся жидкости и пары вблизи газового оборудования Cobb
- Это оборудование может производить монооксид карбона, газ, не имеющий запаха, так что не следует использовать оборудование внутри помещений. Всегда используйте газовое оборудование Cobb в хорошо проветриваемых местах.
- Не вскрывайте внутренние части и не меняйте никакие компоненты на газовое оборудование Cobb
- Всегда поддерживайте ваше газовое оборудование Cobb в чистоте
- Не вводите жидкости во внутренний рукав, если он нагрет
- Не оставляйте горячий жир либо масло на решетке для гриля газового оборудования Cobb без наблюдения. Это может привести к пожару
- В случае возникновения пожара (жир, масло и т.д.) выключите все горелки и оставьте крышку колпака закрытой до тех пор, пока огонь не погаснет
- Газовое оборудование Cobb может быть потенциально пожароопасным, если не обращаться с ним с осторожностью
- Не трясите и не убирайте канистру во время ее использования
- Тщательно следуйте инструкциям по сборке и регулированию, приведенным в данном руководстве.
- Газовая канистра должна быть отсоединена от оборудования после использования либо при необходимости хранения.
- Не храните запасную либо отсоединенную газовую канистру под либо возле этого гриля
- Используйте газовое оборудование Cobb только по назначению
- После определенного периода хранения необходимо проверить газовое оборудование Cobb на наличие утечек.
- Если горелки гаснут во время работы, немедленно приведите регулятор ручки в позицию «выкл». Откройте крышку колпака и подождите 5 минут перед тем, как попытаться зажечь горелки. Прочтите инструкции о том, как зажигать горелки, приведенные в данном руководстве.
- Содержите поверхность готовки чистой от воспламеняющихся паров и жидкостей, таких как бензин, алкоголь и взрывоопасных материалов.
- Газовое оборудование Cobb не должен быть соединен с канистрой для многократного использования. Это оборудование может использоваться только с одноразовой канистрой.
- Убедитесь, что все 3 крепежные втулки находятся на своих местах до того, как начать готовить, во время готовки и после процесса приготовления блюда
- Не пытайтесь отсоединить регулятор газа либо иные газовые установки во время работы гриля
- Канистра с вмятинами либо следами ржавчины может быть опасной и должна быть проверена предприятием, поставляющим газ
- Хотя канистра и может казаться пустой, газ может все еще находиться там. Канистра должна транспортироваться и храниться соответствующим образом

# Использование канистр

Использование канистр – модель PGA002

Модель PGA001 используйте бутан согласно нормативам для Европы EN 417

## Установка газовой канистры в газовом оборудовании Premier Cobb (модель PGA002)

- Всегда производите установку газовой канистры вдали от источника открытого огня и источников возгорания
- С целью избежать нанесения вреда газовой канистре следует устанавливать вне помещения
- Убедитесь, что резиновые уплотнения (на канистре) находятся в хорошем рабочем состоянии и установлены соответствующим образом (смотри инструкции по эксплуатации газовой канистры от производителя) ручка регулятора должна быть приведена в позицию «выкл»
- Придерживая канистру в вертикальном положении, слегка наклоните ее к регулятору, поместите в регулятор и слегка привинтите в направлении движения часовой стрелки, привинчивание производите вручную.
- В случае появления запаха газа убедитесь в том, что ручка регулятора находится в позиции «выкл». Отвинтите газовую канистру, поверните канистру в направлении влево (против движения часовой стрелки) перед тем, как отсоединить ее. Убедитесь, резьба не срезана и что уплотнения расположены правильно. Не пользуйтесь открытым пламенем для того, чтобы произвести проверку на наличие утечек
- Использование мыльного раствора воды (50% воды - 50% раствора жидкого мыла) также может помочь определить утечки, раствор нужно наносить на соединения. Если образуются пузырьки, то это свидетельствует о наличии утечки. Если после повторной установки канистры утечка не устранена, верните оборудование местному дилеру. Как только канистра опустошена, удалите ее, отвинчивая в направлении влево (против движения часовой стрелки)
- Не сжигайте и не прокалывайте канистру, даже если она пуста.

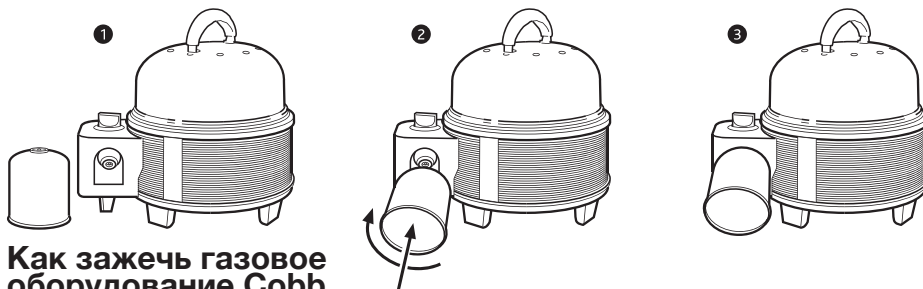

## Как зажечь газовое оборудование Cobb

- Перед тем, как зажечь ваше газовое оборудование Cobb, убедитесь, что канистра установлена правильно, и что вы находитесь вдали от воспламеняющихся жидкостей либо паров
- Газовое оборудование Cobb должно быть установлено в безопасном месте с ровной и стабильной поверхностью. Удалите колпак - и решетка для гриля готова к работе
- Нажмите и поверните контрольную ручку в направлении против движения часовой стрелки, затем нажмите кнопку зажигания. Если пламя не загорелось с первого раза, повторите процедуру, пока искры не зажгут газ.
- После того, как пламя зажглось, его можно регулировать, поворачивая контрольную ручку между низким и высоким положением для того в зависимости от необходимости.
- Расположите решетку для гриля на внутренний рукав и дайте ему нагреться с установленным куполом на протяжении 3 минут.

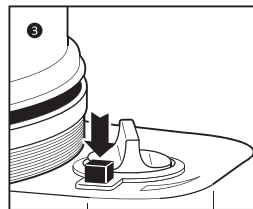
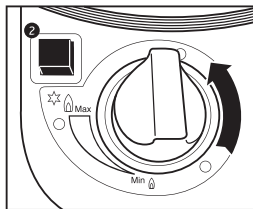
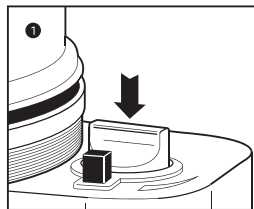

## Как установить свой канистру кронштейн

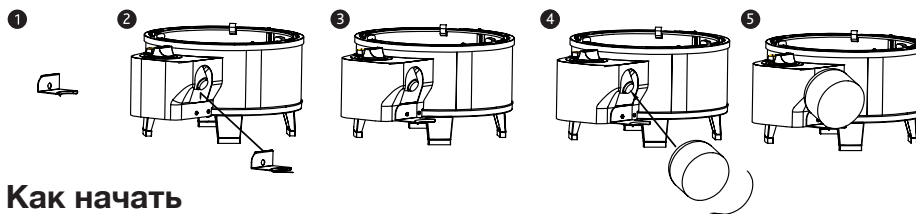

## Как начать

- Нанесите тонкий слой нелипкого спрея для готовки на поверхность решетки для гриля перед тем, как готовить, это поможет произвести очистку более легко.
- Расположите решетку для гриля на внутренний рукав.
- Расположите крышку колпака на решетку для гриля и дайте ей нагреться на протяжении 3 минут
- Размер и вес продукта будет определять время, необходимое для приготовления блюда
- Вы можете жарить или делать гриль, с крышкой или без крышки колпака
- Что касается блюд из стейка, лучше их готовить с поднятым колпаком. Но если на улице холодная и ветреная погода, лучше закрыть колпак. Вы увидите, как будет лучше для вас, когда вы на своем опыте почувствуете те возможности выбора, которые предоставляет вам газовое оборудование Cobb.
- Замороженные продукты перед приготовлением следует полностью разморозить
- Если вы готовите на вертикальной решетке, необходимо переворачивать продукт во время приготовления
- Не проверяйте продукт слишком часто. Чем чаще вы открываете крышку, тем больше времени необходимо для приготовления блюда
- Рыба и морепродукты могут готовиться как с открытым, так и с закрытым колпаком
- При жарке либо запекании крышка должна быть закрытой, чтобы создать эффект печи.

## Удаление газовой канистры

- Проверьте, чтобы канистра была пустой, прежде чем производить ее замену (потрясите, чтобы проверить, нет ли шума, производимого жидкостью, находящейся внутри)
- Перед отсоединением контейнера проверьте, чтобы газовые горелки были выключены
- Отвинтите газовую канистру, поворачивая ее в направлении, противоположном направлению движения часовой стрелки, пока она не будет отсоединена от газового оборудования Cobb
- Утилизируйте канистру согласно местному законодательству о защите окружающей среды

## Очистка газового оборудования Cobb

- Удалите внутренний рукав из основы газового оборудования Cobb перед очисткой
- Всегда держите газовое оборудование Cobb в чистоте, так как остатки жира могут загореться
- Не используйте абразивные материалы для очистки неклеяких поверхностей
- Не помещайте Cobb в посудомоечную машину и не погружайте в воду, так как это может заблокировать сопла.
- Намочите решетку для гриля в горячей мыльной воде и не используйте абразивные материалы при ее очистке. Убедитесь, что решетка для гриля охлаждена перед тем, как мыть его.

## Хранение Cobb

- Канистра должна удаляться из газового оборудования Cobb каждый раз, когда вы не пользуетесь оборудованием
- Если вы храните газовое оборудование Cobb на протяжении длительного периода времени, нанесите на него тонкий слой растительного масла, пропустив сопла.
- После определенного периода хранения следует проверить газовое оборудование Cobb на наличие утечек газа и закупориваний в трубках горелок, только после этого его можно использовать.

# Устранение неполадок

Проблема	Проверка	Решение
Пламя отсутствует либо слишком маленькое	Пустой газовый цилиндр	А. Потрясите канистру для того, чтобы проверить, есть ли в цилиндре жидкий газ.
	Заблокированное либо частично заблокированное сопло	А. Не пытайтесь произвести его очистку, так как это может повредить сопло и сделать оборудование опасным. В. Замените сопло Jet BTU 7500 от вашего местного дилера Cobb (модель PGA001)
Горелка зажглась частично		А. Отрегулируйте потребление первичного воздуха, открывая и закрывая вентиляционные отверстия
Возгорание, например, возгорание под колпаком горелки		А. Немедленно выключите ручку регулятора и отойдите, пока пламя не утихнет. В. Верните газовое оборудование Cobb местному дилеру Cobb

## Техническое обслуживание

- Обычное пламя имеет голубой цвет, может быть оранжевым на концах. Если пламя желтое, следует отрегулировать вентиляционные отверстия
- Если пламя не приобрело голубой цвет, причиной этого может быть закупоривание трубы Вентури, либо сопло не закреплено как следует. Газовое оборудование Cobb оснащено соплом на 0.57 мм. Если сопло блокируется, не пытайтесь сами устранить закупоривание. Сопло должно быть заменено.
- Для замены сопла отвинтите сопло и привинтите соответствующее новое сопло
- Убедитесь, что сопло не затянуто слишком сильно
- Установка нового сопла – осторожно удалите старое уплотнение, убедитесь, что вы не нанесли повреждений на место его установки. Перед установкой нового уплотнения убедитесь, что уплотнение находится в чистом состоянии и не содержит посторонних предметов.
- Проблемы с регулятором – регулятор является неотъемлемой частью Cobb. Не производите замену этой части. Отправьте Cobb поставщику Cobb для того, чтобы производитель и провел замену регулятора.

## Регулировка Primer Air (Venturi)

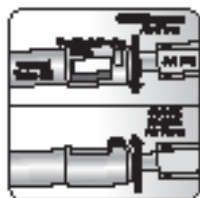

- (L) Venturi Tube  
(M) Jet



Место для  
почтовой  
марки

# Карточка обратной связи с клиентами и подтверждение гарантии

Cobb International (PTY) Ltd.  
А/я 68113  
Брайанстон  
Южная Африка  
2021

™

**COBB**

P R E M I E R G A S



# Карточка обратной связи с клиентами и подтверждение гарантии

Мы ценим Ваше мнение о практическом опыте использования Cobb. Таким образом, мы надеемся улучшить наши продукты и услуги. Вы можете отправить Ваш отзыв о Cobb по факсу (+2711) 463-1434. Email Cobb: cobb@cobbglobal.com

## Персональные данные

Дата приобретения Cobb

---

Где приобретен

---

Серийный номер (Можно найти на внутренней стенке наружного корпуса)

---

Имя

Обращение

Дата рождения

---

Фамилия

---

Почтовый адрес

---

Телефон ( )

Мобильный телефон ( )

---

Email

---

## Пожалуйста, отметьте соответствующие пункты.

Пожалуйста, держите меня в курсе новинок Cobb.

Пожалуйста, свяжитесь со мной относительно возможности совершения покупки.

**COBB**

TM

**P R E M I E R G A S**

**COBB**<sup>TM</sup>

**P R E M I E R   G A S**



**CE**  
0845-14

# **Cobb Premier Gas BBQ Instruction Manual**

Cobb International (PTY) Ltd.  
PO Box 68113 • Bryanston 2021 • South Africa  
Tel: (+27 11) 463 1235 • Fax: (+27 11) 463 1434  
E-mail: [cobb@cobbglobal.com](mailto:cobb@cobbglobal.com) • [www.cobbglobal.com](http://www.cobbglobal.com)



# Garantien

## 1. GAS COBB 2 YEAR LIMITED WARRANTY

If inspection confirms that it is defective in material or workmanship, Cobb International (PTY) Ltd will provide free replacement of parts or exchange a new Gas Cobb. Transport and handling will be for the users account.

This warranty is void if:

- The Gas Cobb is explicitly or implicitly modified, tampered with, altered or repaired in any way by persons other than authorised representatives of Cobb International (PTY) Ltd.
- The Gas Cobb has been damaged through misuse, negligence, accident or natural calamities.
- The Gas Cobb has not been cleaned after each use.

For services under this warranty contact your local Gas Cobb dealer, describing the problem including your proof of purchase.

## 2. GARANTIE LIMITÉE DE 2 ANS POUR LE GAS COBB

Si l'inspection confirme un défaut matériel ou de fabrication, Cobb International (PTY) Ltd effectuera gracieusement un remplacement des pièces ou procédera à l'échange du Gas Cobb contre un appareil neuf. Le transport et la manutention seront à la charge de l'utilisateur.

Cette garantie prend fin si :

- Le Gas Cobb est explicitement ou implicitement modifié, altéré, changé ou réparé d'un quelconque manière par une personne autre que les représentants habilités de Cobb International (PTY) Ltd.
- Le Gas Cobb a été endommagé en raison d'une mauvaise utilisation, de négligence, d'un accident ou de catastrophes naturelles.
- Le Gas Cobb n'a pas été nettoyé après chaque utilisation.

Pour bénéficier des services de cette garantie, il suffit de contacter votre revendeur local Gas Cobb en décrivant le problème et en joignant votre justificatif d'achat.

## 3. COBB GASOLGRILL MED 2 ÅRS BEGRÄNSAD GARANTI

Om det vid inspektionen visar att produkten är defekt i material eller utförande, kommer Cobb International (PTY) Ltd att kostnadsfritt erbjuda gratis byte av delar eller byta ut den för en ny Cobb gasolgrill. Transport och hantering kommer att debiteras användares konto.

Garanti gäller inte om:

- Cobb gasolgrill modifieras direkt eller indirekt, bearbetas, ändras eller repareras på något sätt av andra än auktoriserade representanter för Cobb International (PTY) Ltd
- Cobb gasolgrill har skadats genom missbruk, oaksamhet, olyckor eller naturkatastrofer.
- Cobb gasolgrill inte har rengjorts efter varje användning

För service inom ramen för denna garanti kontakta din lokala Cobb gasolgrill återförsäljare, och beskriv problemet inklusive inköpsbevis.

## 4. GARANTÍA DE 2 AÑOS EN LA BARBACOA COBB PREMIER GAS

Si se confirma en la inspección que la barbacoa presenta defectos materiales o de fabricación, Cobb International (PTY) Ltd suministrará gratuitamente las piezas de repuesto correspondientes o cambiará la barbacoa por una nueva. El transporte y la tramitación corren a cargo del cliente.

Esta garantía queda anulada si:

- La barbacoa ha sido modificada de manera explícita o implícita, manipulación indebida, si ha sufrido alteraciones o reparaciones de cualquier índole efectuadas por personas que no sean los representantes autorizados de Cobb International (PTY) Ltd.
- La barbacoa ha resultado dañada debido a un uso indebido, negligencia, accidente o por desastres naturales.
- La barbacoa no ha sido limpiada después de cada uso.

Para solicitar los servicios cubiertos por esta garantía, rogamos se ponga en contacto con su distribuidor local de barbacoas Cobb Premier Gas, describiendo el problema y presentando el correspondiente justificante de compra.

## 5. DUE ANNI DI GARANZIA PER GAS COBB

Se da eventuali controlli risultassero imperfezioni inerenti il materiale o la lavorazione, Cobb International (PTY) Ltd effettuerà sostituzione gratuita dei pezzi difettosi o il cambio con un nuovo Gas Cobb. Trasporto e imballaggio saranno a carico degli utenti.

La garanzia non è valida nei casi in cui:

- Gas Cobb abbia esplicitamente o implicitamente subito modifiche, manomissioni, alterazioni o riparazioni di alcun tipo da persone diverse dai rappresentanti autorizzati di Cobb International (PTY) Ltd.
- Gas Cobb sia danneggiato in seguito ad uso improprio, negligenza, incidente o calamità naturali.

- Gas Cobb non sia stato pulito dopo ogni uso.

Per i servizi coperti dalla presente garanzia, contattare il proprio rivenditore locale di Gas Cobb fornendo una descrizione del problema e accusa prova di acquisto.

## 6. GAS COBB - 2 JAHRE BEGRENZTE GEWÄHRLEISTUNG

Sollte eine Inspektion zu dem Ergebnis führen, dass ein Material- oder Produktionsfehler vorliegt, so übernimmt Cobb International (PTY) Ltd. einen kostenfreien Austausch von Bauteilen oder den Ersatz durch einen neuen Gas Cobb. Der Transport und die Handhabung gehen zu Lasten des Benutzers.

Diese Gewährleistung ist ungültig, wenn:

- der Gas Cobb ausdrücklich oder stillschweigend in irgendeiner Weise von einer Person umgebaut, manipuliert, abgeändert oder repariert wurde, sofern diese kein zugelassener Vertreter von Cobb International (PTY) Ltd. ist;
- der Gas Cobb durch Zweckentfremdung, Fahrlässigkeit, Unfall oder natürliche Katastrophen beschädigt wurde;
- der Gas Cobb nicht nach jedem Gebrauch gereinigt wurde.

Für Dienstleistungen im Rahmen dieser Gewährleistung kontaktieren Sie Ihren Cobb-Händler vor Ort mit Ihrem Kaufnachweis und beschreiben Sie das Problem.

## 7. GAS COBB 2 JAAR BEPERKTE GARANTIE

Als uit onderzoek blijkt dat er een defect in het materiaal of het product is, zal Cobb International (PTY) Ltd gratis onderdelen vervangen of een nieuwe Gas Cobb leveren. Kosten voor vervoer en behandeling zijn voor rekening van de gebruiker.

Deze garantie geldt niet wanneer:

- aan de Gas Cobb veranderingen zijn aangebracht, ermee geknoeid is of het op welke manier dan ook veranderd of gerepareerd is door personen anders dan geautoriseerde vertegenwoordigers van Cobb International (PTY) Ltd
- de Gas Cobb beschadigd is door verkeerd gebruik, nalatigheid, een ongeluk of natuurrampen
- de Gas Cobb niet schoongemaakt is na ieder gebruik

Om gebruik te maken van deze garantie dient u contact op te nemen met uw lokale Gas Cobb dealer, het probleem beschrijven en uw aankoopbewijs tonen.

## 8. ГАЗОВОЕ ОБОРУДОВАНИЕ COBB 2 ОГРАНИЧЕНИЕ ГАРАНТИИ

Если при проверке будет подтверждено, что имеет место дефективный материал, либо несоответствующее качество работ, Cobb International (PTY) Ltd произведет бесплатную замену частей либо обменяет старое оборудование Gas Cobb на новое. Транспортировка и установка будут осуществляться за счет заказчика

Действие гарантии прекращается, если:

- Газовое оборудование Cobb было изменено, модифицировано, либо отремонтировано людьми, не являющимися авторизованными представителями Cobb International (PTY) Ltd
- Газовое оборудование Cobb было повреждено во время использования, вследствие небрежного отношения, несчастного случая, либо природных катаклизмов.
- Очистка газового оборудования Cobb не производилась после каждого использования

Для получения услуг в рамках гарантии свяжитесь с вашим местным дилером газового оборудования Cobb, опишите проблему и предоставьте доказательства совершения покупки.

## 9. COBB GASGRILL 2 ÅRS FABRIKSGARANTI

Hvis en undersøgelse bekræfter, at der forekommer materiale- eller fabriksfejl, vil Cobb International (PTY) Ltd sørge for gratis erstatning af dele eller bytte til en ny Cobb gasgrill. Transport og håndtering sker for kundens regning.

Garantien bortfalder hvis:

- Din Cobb gasgrill åbenlyst eller indirekte er blevet modificeret, manipuleret med, forandret eller på anden måde forsøgt repareret af andre end fagpersoner autoriserede af Cobb International (PTY) Ltd.
- Din Cobb gasgrill er blevet ødelagt pga. forkert brug, uagtsomhed, uheld eller naturkatastrofer.
- Din Cobb gasgrill ikke er blevet rengjort efter hver brug.

For service omfattet af denne garanti, kontakt da din lokale forhandler af Cobb gasgrillere og beskriv problemet. Husk at medbringe købskvittering.

## Indhold

- A. Håndtag
- B. Låg
- C. Grillplade
- D. Inderskål
- E. Afstandsstykker
- F. Brænder
- G. Base- H. Ben
- I. Løftegaffel
- J. Regulatorknop
- K. Canister Bracket

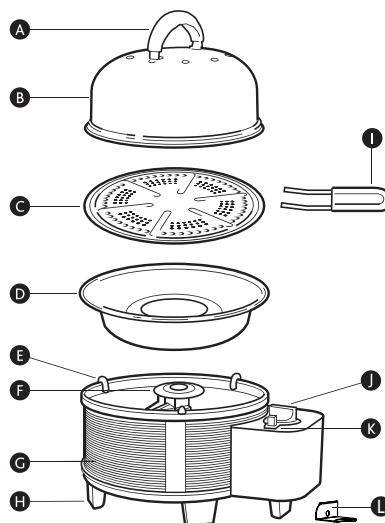

## Handle Assembly

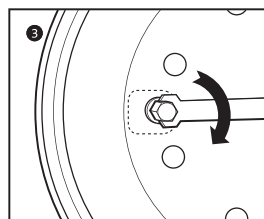
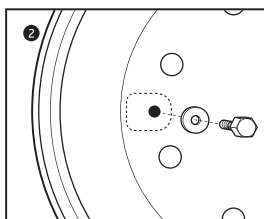
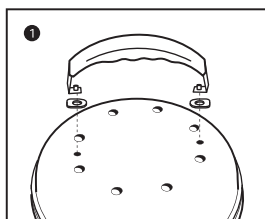

## Leg Assembly

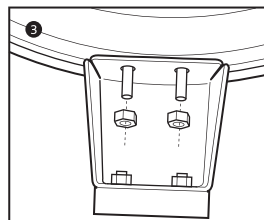
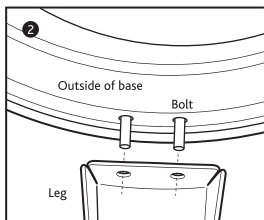
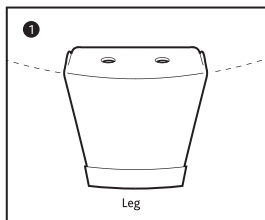

# Vejledning og specifikationer

## Cobb gasgrill – kun til brug med engangsgasdåse

**Vigtigt:**Læs brugsanvisningen omhyggeligt igennem for at gøre dig bekendt med apparatet, før du tilslutter gasdåsen. Gem brugsanvisningen til senere brug.

Cobbs gasgrill er et bærbart, udendørs madlavningsapparat. Med en Cobb gasgrill kan du grille, stege, riste og bage. Du kan tilberede hvad som helst, hvor som helst, når som helst.

- Forkert montering kan være farlig og kan medføre tilskadekomst.
- Bør ikke anvendes af børn.

Cobbs gasgrill er omfattet af gasapparatdirektiv 2009/142/EC og følger harmoniserede standarder EN521: 2006. Til brug med 445 g/788 ml gasdåse, fremstillet af anerkendte mærker i overensstemmelse med EN417

## Specifikationer



Apparatets navn	Udendørs gasgrill
Model nr.	PGA002
Apparatets kategori	Damptryk – gas
Gastype	Butan
Dette apparat må kun bruge med Gasdåser som er anerkendte iht EN417. Det kan være farligt, at forsøge at få andre typer af gasdåser til at passe.	
Dyse størrelse	0,57 mm
Nominal varmebelastning	1,3kW (95 g/h)
Pin-kode	0845CP-0083
Identifikationsnr.	PGA002
Made in China	
<b>MÅ KUN BRUGES UDENDØRS</b>	
Læs vejledningen , før du bruger enheden	
ADVARSEL: tilgængelige dele kan være meget varme . Hold børn væk fra apparatet	

- Kontrollér at forsejlingerne mellem apparatet og gasdåsen sidder rigtigt og ikke fejler noget før den tilsluttes gasdåsen.
- Tag ikke gasdåsen i brug, hvis den har beskadiget eller ødelagt forsejling.
- Brug ikke en gasdåse, der lækker, er beskadiget eller ikke fungerer ordentligt.
- Din Cobb gasgrill skal betjenes på en jævn overflade.
- Cobb gasgrill bruges i god afstand fra brændbare materialer og mindst 1 m fra tilstødende overflader (vægge, loft etc.)
- Gasdåsen udskiftes i godt ventilerede omgivelser, så vidt muligt udendørs, i god afstand fra antændelseskilder, så som åben ild, tændflammer, elkaminer etc.
- Har du mistanke om, at der er en læk fra dåsen (gaslugt), tag den da øjeblikkelig udenfor til et velventileret område uden åben ild, hvor lækken kan spores og stoppes. Prøv aldrig at spore lækken ved at bruge åben ild, brug sæbevand (50% vand- 50% flydende sæbe).
- FORSIGTIG: løse dele (fx låget), kan blive meget varme, hold derfor børn på afstand af grillen.
- Prøv aldrig at modificere din Cobb gasgrill eller gasdåsen på nogen måde.
- Opbevar og brug ikke brændbare væsker eller dampe i nærheden af din Cobb gasgrill
- Grillen kan udvikle kulilte, hvilket ikke har nogen lugt, derfor brug ikke din grill indendørs. Brug altid din Cobb gasgrill i et velventileret område.
- Manipulér ikke de indre dele og lav ikke om på komponenterne i din Cobb gasgrill
- Hold altid din Cobb gasgrill i rengjort stand
- Hæld ikke væsker i den indre grillskål, mens grillen stadig er varm
- Efterlad ikke varmt fedt eller olie på gasgrillens grillplade uden opsyn. Dette kan udgøre en brandfare.
- Skulle der opstå brand (pga. fedt, olie mm.), afbryd da alle brændere og lad grillens låg sidde på til branden er slukket.
- Der er en brandrisiko ved at bruge en Cobb gasgrill, håndtér den derfor med forsigtighed.
- Rør ikke ved gasdåsen når den er i brug og fjern den heller ikke.
- Følg omhyggeligt monteringsvejledningen i denne manual.
- Gasdåsen skal kobles fra grillen efter brug og ved opbevaring.
- Opbevar ikke ekstra eller frakoblet gasdåse under eller i nærheden af grillen.
- Brug kun Cobbs gasgrill til det oprindelige formål.
- Har din Cobb gasgrill stået til opbevaring et stykke tid, bør der tjekkes for gaslækager.
- Hvis brænderne går ud mens grillen er i brug, drej da omgående regulatorknappen til "off" (sluk). Åbn låget og vent 5 minutter før du prøver at tænde grillen igen. Følg venligst instruktioner omkring tænding i denne manual.
- Sørg for at holde brandfarlige dampe og væsker, så som benzin, alkohol og brændbare materialer, væk fra grillområdet.
- Cobbs gasgrill må ikke tilsluttes til en genopfyldelig gasdåse. Denne grill må kun anvendes med en engangsgasdåse.
- Sørg for at alle 3 øskner sidder rigtigt både før, under og efter tilberedning.
- Forsøg ikke at frakoble gasregulatoren eller andre forbindelsesled til gasdåsen, imens din grill er i funktion.
- En bulet eller rusten gasdåse kan være farlig at bruge og bør kontrolleres af din gasleverandør.
- Selv om din gasdåse ser tom ud, kan der stadig være gas tilbage i den. Gasdåsen bør transporteres og opbevares i overensstemmelse hermed.
- Når din Cobb gasgrill ikke er i brug anbefales det, at den stilles tørt og tildækket af et cover for at undgå snavs og flyverust.

# Ved brug af gasdåse

Ved brug af gasdåse – Model PGA002

Model PGA001: brug butangas i overensstemmelse med EN 417 specifikationerne for Europa

## Montering af gasdåse i Premier Cobb gasgrill (model PGA002)

- Tilslut altid gasdåsen langt fra åben ild og andre antændelseskilder.
- For at undgå skader, skal gasdåsen altid tilsluttes udendørs.
- Kontrollér at gummiforseglingen (på gasdåsen) er i god stand og sidder korrekt (se producentens brugsanvisning på gasdåsen) Regulatorknappen skal stå på "off" (slukket).
- Gasdåsen holdes lodret, vippes dernæst let mod regulatoren og sættes på plads. Skru fast i urets retning, der strammes dog kun med håndkraft.
- Hvis du lugter gas, skal du sikre dig, at regulatorknappen står på "off" (slukket). Gasdåsen kobles fra ved først at dreje den til venstre (mod uret). Kontrollér at gasdåsens gevind er skruet rigtig på regulatoren og husk at sikre dig at forseglingen sidder korrekt. Brug ikke åben ild til at kontrollere for gaslækager.
- Ved hjælp af sæbevand (50% vand- 50% flydende sæbe) kan du kontrollere for gaslækager. Fugt samlingerne med sæbevandet og hvis der dannes bobler, er der en lækage. Hvis der stadig er en lækage efter at gasdåsen er sat ordentligt på igen, kontakt da venligst din lokale forhandler og få den kontrolleret. Når gasdåsen er tom, fjern den da ved at skru mod venstre (mod uret).
- Gasdåsen må ikke brændes eller punkteres, heller ikke selv om den er tom.

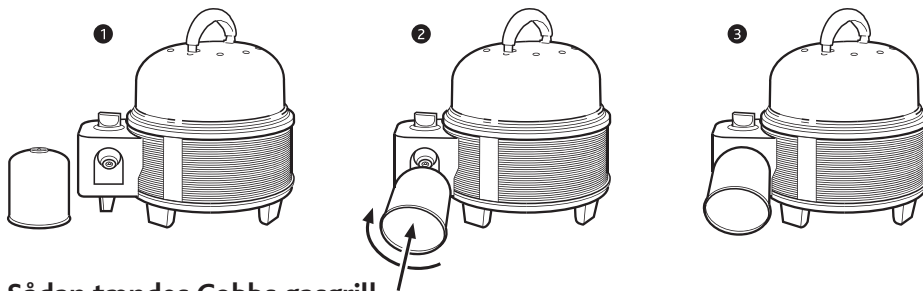

## Sådan tændes Cobbs gasgrill

- Før du tænder din Cobb gasgrill skal du sikre dig, at gasdåsen sidder korrekt, og at du befinder dig i et område uden brændbare væsker eller dampe.
- Din Cobb gasgrill skal placeres i en sikker, jævn og stabil position. Fjern låget og grillpladen for at få adgang til brænderen.
- Tryk og drej kontrolknappen mod uret og tryk derefter på tændknappen. Antændes flammen ikke første gang, gentag da til gnisten antænder gassen.
- Når gnisten er antændt, kan flammen justeres ved at dreje kontrolknappen mellem lav og høj efter behov.
- Placer grillpladen på den indre grillskål og lad grillen stå med låget på i omkring 3 minutter før grillpladen tages i brug.

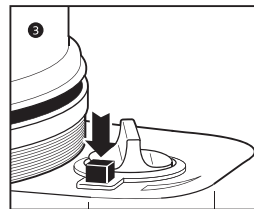
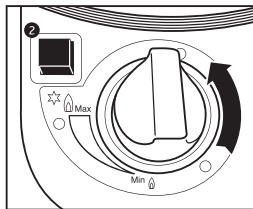
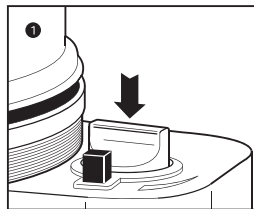



## Sådan installere Canister Bracket

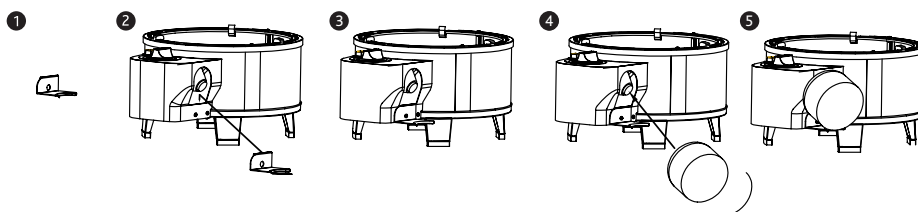

## Kom godt i gang

- Det er lettere at gøre grillen ren efter brug, hvis man har sprayet grillpladens overflade med olie-spray.
- Placér grillpladen på den indre grillskål.
- Læg låget på og lad grillpladen få omkring 3 minutters varme.
- Størrelse og vægt på fødevarerne er afgørende for tilberedningstiden.
- Du kan bage stege og grille, med eller uden låg.
- Når man steger bøffer, bliver resultatet bedre uden låg. Dog er det bedre at beholde låget på, hvis det er koldt og blæser. Med tiden finder du ud af hvad der fungerer bedst for dig, når du oplever Cobb gasgrillens alsidighed.
- Frosne fødevarer skal optøes helt før tilberedning på grillen.
- Ved stegning med Cobbs stegerist, er det ikke nødvendigt at vende maden.
- Husk ikke at kigge til maden for ofte. Jo flere gange du løfter låget, jo længere tid tager det for maden at blive færdig.
- Fisk og skaldyr kan tilberedes både med og uden låg
- Ved stegning eller bagning skal låget være på, for at skabe ovneffekt.

## Afmontering af gasdåsen

- Kontrollér at beholderen er tom, før du udskifter den (ryst for at høre om der er noget i).
- Kontrollér at brænderen er afbrudt før du kobler gasdåsen fra.
- Når gasdåsen skrues af, drejes i retning mod uret
- Gasdåsen bortskaffes i overensstemmelse med de lokale miljøbestemmelser.

## Rengøring af din Cobb gasgrill

- Fjern den indre grillskål fra grillens bund før den rengøres.
- Hold altid din Cobb gasgrill i rengjort stand, da resterende fedtstof kan antænde
- Brug ikke slibende materialer, når du rengør Teflon overfladerne
- Anbring ikke din Cobb gasgrill i opvaskemaskinen og sænk den ikke ned i vand, da dette kan blokere dyseåbningerne.
- Vask grillpladen i varmt sæbevand efter brug og undlad at bruge slibende materialer ved rengøring. Vær sikker på at grillpladen er kølet af før rengøring.

## Opbevaring af din Cobb gasgrill

- Gasdåsen skal altid fjernes fra grillen, når den ikke er i brug.
- Hvis du opbevarer din Cobb gasgrill i lange perioder ad gangen, smør da et tyndt lag vegetabilsk olie på alle overflader, med undtagelse af dyseåbningerne.
- Efter længere tids opbevaring, bør din Cobb gasgrill kontrolleres for gaslækager og eventuelle tilstopninger i brænderrørene før brug.

# Fejlfinding

Problem	Kontrollér	Løsning
Ingen eller meget lav flamme	Tom gasdåse	A. Ryst gasdåsen for at sikre, at den ikke er tom.
	Tilstoppet eller delvist tilstoppede dyseåbninger	A. Forsøg ikke at rengøre dyseåbningerne da dette kan gøre skade på grillen og gøre den farlig at bruge. B. Erstat dyserne med Jet BTU 7500 fra din lokale Cobb forhandler (model PGA002)
Brænder kun delvist antændt		A. Juster lufttilstrømningen ved hjælp af ventilationshullerne.
Antænding under brænderen		A. Sluk omgående for regulatorknappen og gå væk fra grillen indtil flammerne er væk. B. Kontakt venligst din lokale forhandler og få grillen kontrolleret.

## Vedligeholdelse

- En normal flamme er blå og kan have orange spidser. Hvis flammen er gul, skal ventilationshullerne justeres.
- Hvis flammerne ikke bliver blå, kan det betyde at venturirøret har en defekt, eller at dysen ikke er korrekt monteret. Cobbs gasgrill er udstyret med en 0.57 mm dyse. Hvis dysen bliver blokeret, prøv da ikke at rengøre den. Den skal i stedet erstattes med en egnet dyse.
- For at erstatte dysen, skru den da af og sæt den nye på.
- Husk ikke at fastgøre den alt for stramt.
- Montering af ny forsegling – fjern den gamle forsegling med forsigtighed, uden at gøre skade på andre dele. Før den nye forsegling sættes på, er det vigtigt at kontrollere at forseglingen er ren og fri for skidt og snavs.
- Problemer med regulatoren – regulatoren er en integreret del af Cobbs gasgrill. Erstat ikke denne enhed. Kontakt din lokale Cobb forhandler, hvis regulatoren skal udskiftes.

## Justering Afdysen

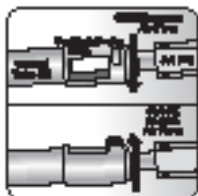

- (L) Venturi Tube
- (M) Jet



# Kunde Feedback Kort og Garantibevis

Porto  
betalt

Cobb International (PTY) Ltd.  
PO Box 68113  
Bryanston  
South Africa  
2021

**COBB**<sup>TM</sup>  
PREMIER GAS

# Kunde Feedback Kort og Garantibevis

Vi vil sætte stor pris på din feedback vedrørende dine erfaringer med Cobb. På den måde kan vi forbedre vores produkt og service. Hvis du foretrækker det, kan du faxe din feedback til Cobb på (+2711) 463-1434. E-mail Cobb: Cobb@Cobbglobal.com

## Personlige oplysninger

Dato for køb af Cobb

---

Sted købt

---

Serie nummer (findes inden i den ydre beklædning / basen)

---

Navn

Titel

---

Efternavn

---

Postadresse

---

---

Telefon ( )

Fax ( )

---

Mobil telefon ( )

Email

---

## Afkryds venligst relevante punkter.

Hold mig venligst informeret om Cobb nyheder.

Kontakt mig venligst angående salgsmuligheder.

**COBB**

TM

P R E M I E R G A S



